

Vážení,

před Vámi je nejnovější vydání katalogu zboží firmy Miloo-Electronics. Najdete v něm všechny nejdůležitější informace, které se týkají naší nabídky pro rok 2016. Díky jednání s našimi klienty, jejich cenným poznámkám a názorům se nám podařilo lépe přizpůsobit náš sortiment k aktuálním potřebám trhu. V naší nabídce proto najdete již dříve známé zboží, které si získalo Vaše uznání. Navíc se k nim připojily modely a řešení, které jste od nás očekávali, a také naše inovační nabídky, které pro Vás určitě budou milým překvapením.

Pojďme se podívat na náš nový katalog.











## OSVĚTLENÍ PRO OBCHODNÍ A KANCELÁŘSKÉ OBJEKTY

V dnešní době se provoz moderních kancelářských a obchodních objektů neobejde bez výkonných a ekonomických řešení osvětlení. Naše nabídka v tomto rozsahu zahrnuje zároveň kazetové osvětlení, jak přisazené tak i zapuštěné. Nová série QUATTRO bez pochyb splní Vaše očekávání v souvislosti s výkonným a na náklady efektivním zdrojem světla.



SÉRIE BOX  
SÉRIE I-LINE  
SÉRIE T-LED

SÉRIE CIRCLE II  
SÉRIE ROLLER  
SÉRIE QUATTRO

# BOX

OSVĚTLENÍ PRO OBCHODNÍ A KANCELÁŘSKÉ OBJEKTY



Svitidlo je určeno pro montáž pod omítku



BOX svítidlo patří do rodiny osvětlení Spot-Light. Aplikované montážní držáky umožňují montáž v různých typech podhledů o tloušťce 5-15 mm. Svítidlo je dodáváno ve čtyřech různých typech světelných zdrojů. Barevná teplota 2700K, 3000K nebo 4000K. Stupeň krytí IP40. Difuzor je vyroben z průhledného skla. Standardní úhel paprsku 50°. Můžete si vybrat jeden ze tří dalších vyzařovacích úhlů (20°, 30° a 40°)

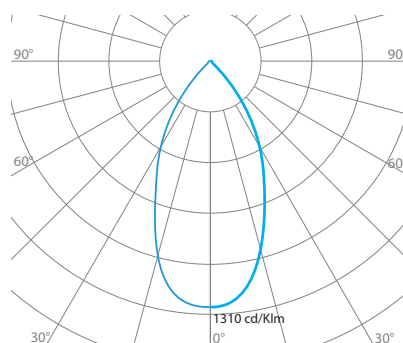

Křivka světelného toku BOX-1  
cd/klm — C0 - C180 — C90 - C270

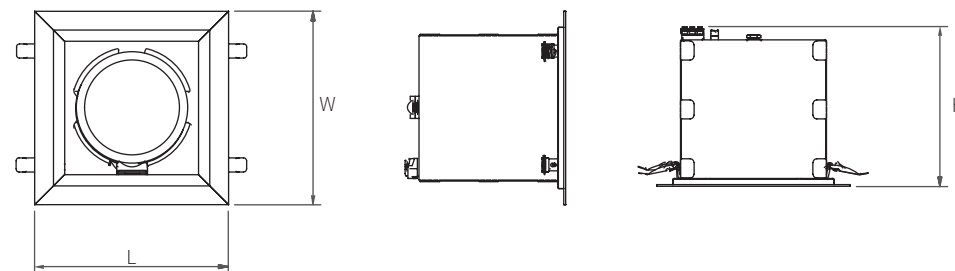

KÓD OSVĚTLENÍ	ROZMĚRY [mm]			VÝKON [W]	TOK [lm]*	VÁHA [kg]
	L	W	H			
BOX-1-10	252	252	209	10	1150	2,65
BOX-1-20	252	252	209	20	2200	2,65
BOX-2-10	432	252	209	20	2300	4,70
BOX-2-20	432	252	209	40	4400	4,70
BOX-3-10	617	252	209	30	3450	6,60
BOX-3-20	617	252	209	60	6600	6,60
BOX-4-10	432	432	209	40	4600	8,50
BOX-4-20	432	432	209	80	8800	8,50

\* Celkový světelný tok osvětlení naměřený za stínítkem při tepl. okolí 25°C. Tolerance světelného toku +/- 10%.

Možnosti výběru



Spektrální výkresy

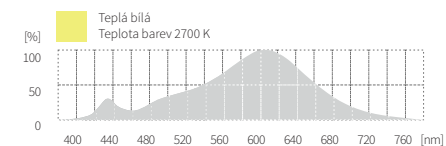

Intenzita osvětlení jednotlivých osvětlení

[m] - výška  
[lx] - intenzita

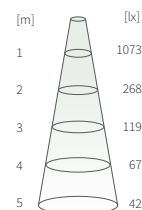

BOX-1  
3000 K

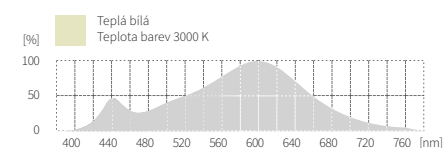







# I-LINE

OSVĚTLENÍ PRO OBCHODNÍ A KANCELÁŘSKÉ OBJEKTY



Svítilno pro stropní montáž, pro povrchovou montáž, na lanka, nebo spojení do linií



Svítilno vyrobeno z eloxovaného hliníku ve stříbrné barvě. Můžete si vybrat z dalších barev z palety RAL. Svítidla jsou standardně vybavena integrovaným světelným zdrojem s technologií sekvenčního napájení. Difuzor je vyroben z mikroprismí. K dispozici v barevné teplotě 4000 K. Svítidlo může pracovat s řídicím systémem DALI.

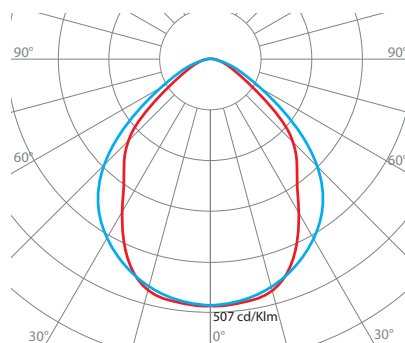

Křivka světelného toku zvoleného osvětlení I-LINE / mP  
cd/klm — C0 - C180 — C90 - C270

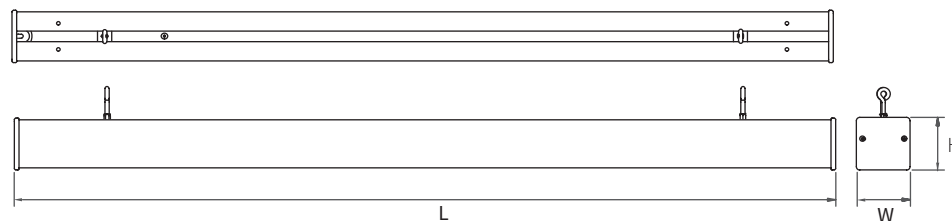

KÓD OSVĚTLENÍ	ROZMĚRY [mm]			VÝKON [W]	TOK [lm]* /mP	VÁHA [kg]
	L	W	H			
I-LINE-S490	495	64	64	20 / 25	1900 / 2250	0,9
I-LINE-S980	983	64	64	25 / 35 / 45	2250 / 3300 / 4100	1,8
I-LINE-S1470	1471	64	64	45 / 55 / 70	4100 / 4800 / 6400	2,4
I-LINE-S1950	1959	64	64	70 / 90	6700 / 8300	3,15
I-LINE-S2930	2935	64	64	90 / 110 / 140	8300 / 10500 / 12700	4,7

\* Celkový světelný tok osvětlení naměřený za stínítkem při tepl. okolí 25°C. Tolerance světelného toku +/- 10%.

## Možnosti výběru



## Intenzita osvětlení jednotlivých osvětlení

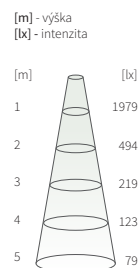

I-LINE-S1470 45W  
4000 K

## Spektrální výkresy

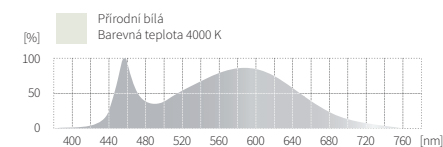





# T-LED

OSVĚTLENÍ PRO OBCHODNÍ A KANCELÁŘSKÉ OBJEKTY



Svitidlo je určeno pro montáž pod omítku



Úzké, moderní vestavné svítidlo z ocelového plechu, s práškovým nástřikem bílé barvy, které je standardně vybaveno integrovaným světelným zdrojem na bázi sekvenční technologie. Výběr ze dvou typů difuzorů: difúzí nebo mikroprisma. Můžete změnit barvu ozdobného rámu na zvolenou barvu z palety RAL. K dispozici v barevné teplotě 4000 K. Svítidlo může být s možností ovládání DALI.

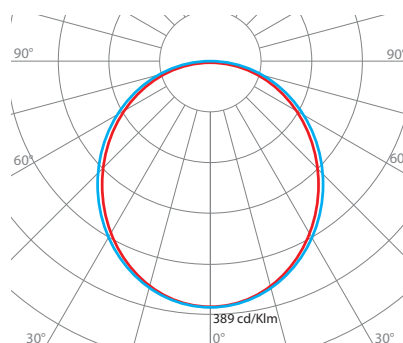

Křivka světelného toku zvoleného osvětlení T-LED / D  
cd/klm — C0 - C180 — C90 - C270

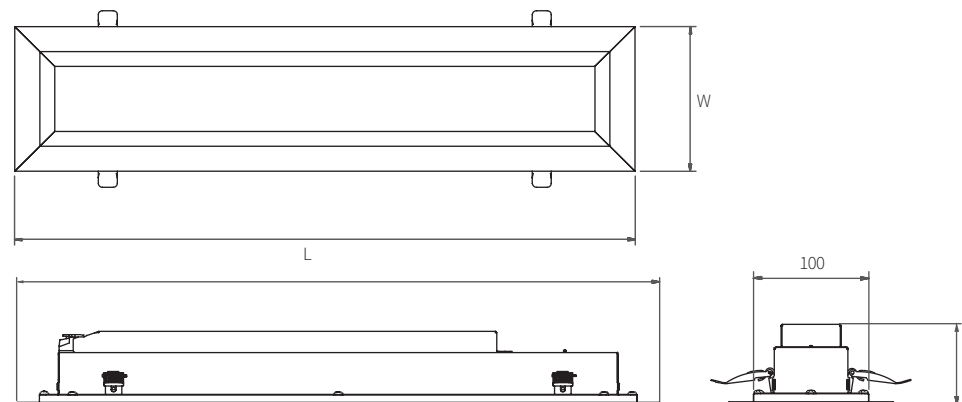

KÓD OSVĚTLENÍ	ROZMĚRY [mm]			VÝKON [W]	TOK* [lm]*		VÁHA [kg]
	L	W	H		/mP	/D	
T-LED-600	605	142	70	20 / 25	1750 / 2100	1700 / 2000	1,15
T-LED-1100	1093	142	70	25 / 35 / 45	2100 / 3100 / 3900	2000 / 3000 / 3700	2,0
T-LED-1580	1581	142	70	55 / 70	4500 / 6000	4300 / 5700	3,0
T-LED-2070	2069	142	70	50 / 70 / 90	4700 / 6300 / 7700	4500 / 6000 / 7400	3,8

\* Celkový světelný tok osvětlení naměřený za stínítkem při tepl. okolí 25°C. Tolerance světelného toku +/- 10%.

## Možnosti výběru

- /4000K barevná teplota
- Barva svítidla bílá /RAL 9003 \* jiné barvy podle palety RAL
- /D difúzní stínítko
- /mP mikroprizmatické stínítko
- DALI standard DALI

## Intenzita osvětlení jednotlivých osvětlení

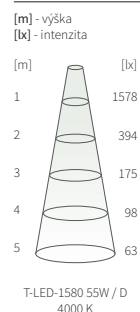

T-LED-1580 55W / D 4000 K

## Spektrální výkresy

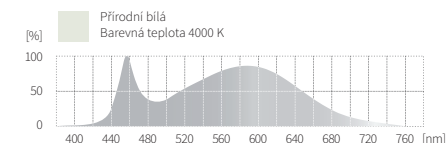



# ROLLER

OSVĚTLENÍ PRO OBCHODNÍ A KANCELÁŘSKÉ OBJEKTY



osvětlení je určené pro přisazenou montáž



Svítilno ROLLER patří do rodiny přisazených svítidel typu downlight. Kryt je vyroben z hliníkové trubky, uvnitř které je světelný zdroj LED na bázi sekvenční technologie. Svítidlo je k dispozici ve třech průměrech. Standardní barva je bílá nebo černá. Můžete změnit barvu z palety RAL. V závislosti na nastavení konfigurace, může být použito s řídicím systémem DALI. Dostupné v barevné teplotě 3000 K, 4000 K. Stupeň krytí IP40.

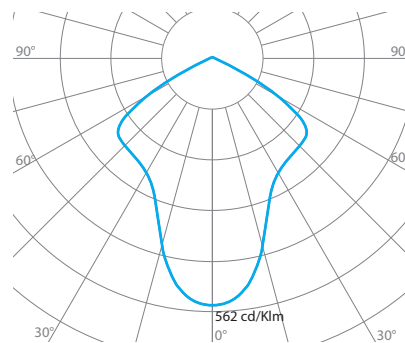

Křivka světelného toku zvoleného osvětlení ROLL-M  
cd/klm — C0 - C180/ C90 - C270

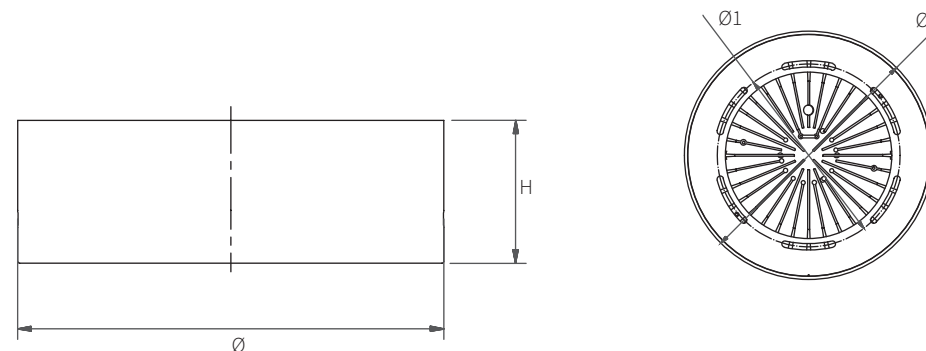

KÓD OSVĚTLENÍ	ROZMĚRY [mm]			VÝKON [W]	TOK [lm]*	VÁHA [kg]
	Ø	Ø1	H**			
ROLL-S	158	105	80	11	1000	1,3
ROLL-M	218	148	80	22	2100	2,0
ROLL-L	238	175	80	34	3000	2,3

\* Celkový světelný tok osvětlení naměřený za stínítkem při tepl. okolí 25°C. Tolerance světelného toku +/- 10%.  
\*\* Na vyžádání možný vyšší hodnotu.

Možnosti výběru



barevná teplota



barva osvětlení bílá /černá /RAL 9003 i RAL 9005



standard DALI

Intenzita osvětlení jednotlivých osvětlení

[m] - výška  
[lx] - intenzita

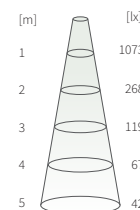

ROLL-M 3000 K

Spektrální výkres

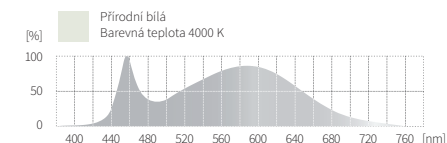
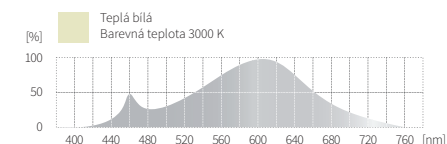





# ROLLER A

OSVĚTLENÍ PRO OBCHODNÍ A KANCELÁŘSKÉ OBJEKTY



osvětlení je určeno pro přisazenou montáž



Variace z klasických svítidel určených pro montáž na šikmých stropích. Standardní verze může obsahovat zkosení s úhly 5°-45° na 5°. Na zvláštní objednávku je možný individuální úhel. Pouzdro je práškované na barvu černou nebo bílou. Můžete změnit barvy z palety RAL. V závislosti na nastavení konfigurace může být použito s řídicím systémem DALI. Dostupné v barevných teplotách 3000 K a 4000 K. Stupeň krytí IP40.

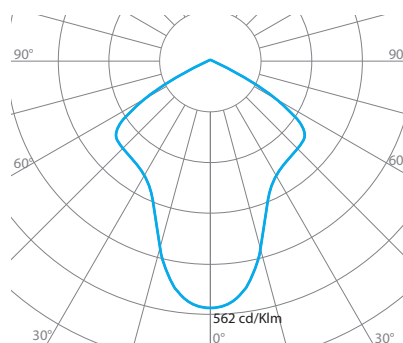

Křivka světelného toku zvoleného osvětlení ROLL-M-X  
cd/klm — C0 - C180/ C90 - C270

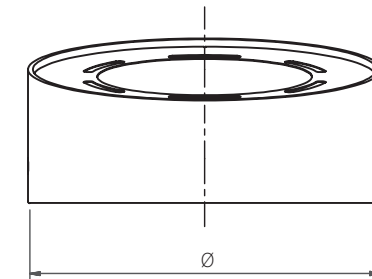
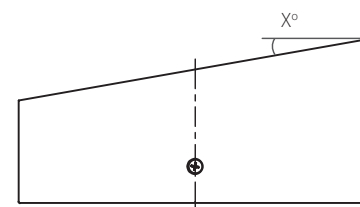

KÓD OSVĚTLENÍ	ROZMĚRY [mm]		VÝKON [W]	TOK [lm]*	VÁHA [kg]
	Ø	H** pro úhel 45°		pro 4000 K	úhel 45°
ROLL-S-X	158	215	11	1000	1,1
ROLL-M-X	218	275	22	2100	1,9
ROLL-L-X	238	295	34	3000	2,1

X - úhel sklonu 5°-45°, co 5°  
\* Celkový světelný tok osvětlení naměřený za stínítkem při tepl. okolí 25°C. Tolerance světelného toku +/- 10%.  
\*\* Na vyžádání možný vyšší hodnotu.

Možnosti výběru



Intenzita osvětlení jednotlivých osvětlení

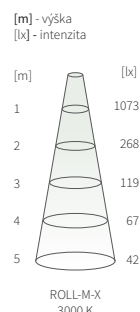

Spektrální výkresy

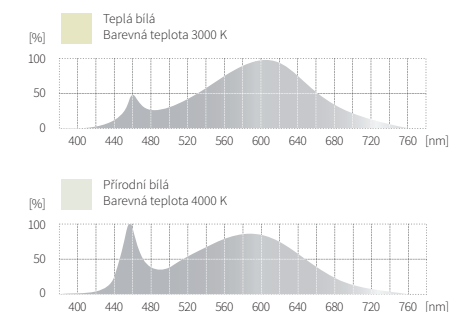







# CIRCLE II

OSVĚTLENÍ PRO OBCHODNÍ A KANCELÁŘSKÉ OBJEKTY



Svitidlo je určeno pro zapuštěnou montáž



Svitidlo LED s technologií sekvenčního napájení. Upevnění krytu je přizpůsobeno na umístění v sádro-kartonové desce nebo stropu. Korpus svítidla je vybaven hliníkovým reflektorem, který je chráněn sklem. Možné v barevných teplotách 3000 K, 4000 K. Stupeň krytí IP40. V závislosti na nastavení konfigurace může být použito s řídicím systémem DALI.

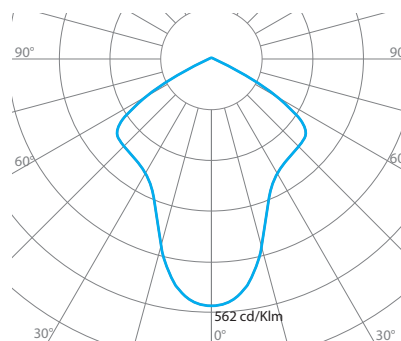

Křivka světelného toku zvoleného osvětlení CIRCLE II-M  
cd/klm — C0 - C180/ C90 - C270

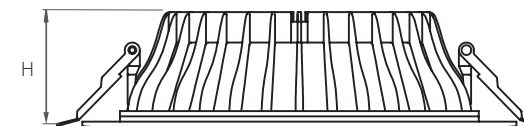
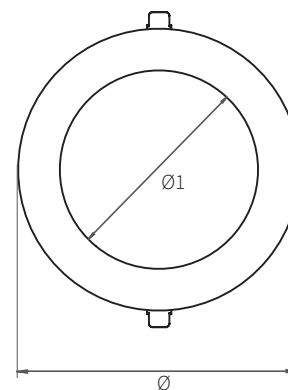

KÓD OSVĚTLENÍ	ROZMĚRY [mm]			VÝKON [W]	TOK [lm]*	VÁHA [kg]
	Ø	Ø1	H			
CII-LED-S	148	92	62	11	1000	0,45
CII-LED-M	168	136	62	22	2100	0,70
CII-LED-L	230	162	62	34	3000	0,85

\* Celkový světelný tok osvětlení naměřený za stínítkem při tepl. okolí 25°C. Tolerance světelného toku +/- 10%.

Možnosti výběru



Spektrální výkresy

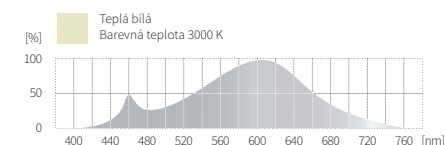

Intenzita osvětlení jednotlivých osvětlení

[m] - výška  
[lx] - intenzita

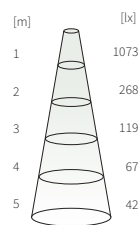

CII-LED-M  
3000 K

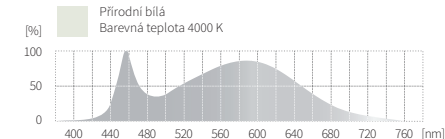



# QUATTRO K

OSVĚTLENÍ PRO OBCHODNÍ A KANCELÁŘSKÉ OBJEKTY



K – osvětlení je určeno k montáži do kazetových stropů



Kazetové osvětlení vyrobené z ocelového plechu, barvené práškovou bílou RAL 9003 a standardně vybavené integrovaným zdrojem světla se sekvenčním napájením. Díky výjimečně plynulému krytu se osvětlení ideálně hodí do velmi nízko zavěšených kazetových stropů. Na výběr jsou tři různé druhy stínítek: prizmatické, mikroprizmatické a difuzní. Rozměry osvětlení jsou přizpůsobené montáži do kazetových stropů různého druhu. Dostupné barevné teploty 4000 K. Osvětlení je vhodné pro ovládací systém DALI.

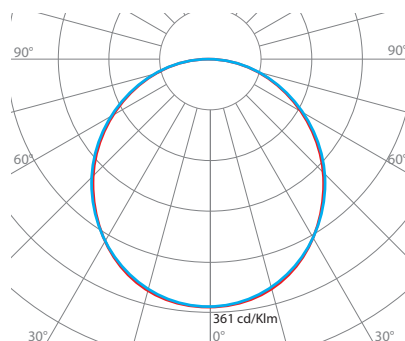

Křivka světelného toku zvoleného osvětlení QUATTRO K / D  
cd/klm — C0 - C180 — C90 - C270

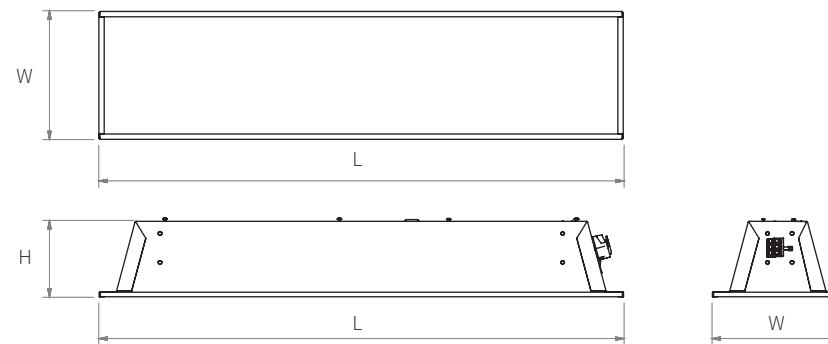

KÓD OSVĚTLENÍ	ROZMĚRY [mm]			VÝKON [W]	TOK [lm] *		VÁHA [kg]
	L	W	H		/P	/D	
QUAT-K60x30-22W	595	295	70	22	2200	2100	1,9
QUAT-K60x60-45W	595	595	70	45	4400	4200	3,7
QUAT-K62x31-22W	622	310	70	22	2200	2100	2
QUAT-K62x62-45W	622	622	70	45	4400	4200	3,8
QUAT-K120x30-45W	1195	295	70	45	4400	4200	3,7
QUAT-K120x60-90W	1195	595	70	90	8800	8400	6,7
QUAT-K124x31-45W	1245	310	70	45	4400	4200	3,8
QUAT-K124x62-90W	1245	622	70	90	8800	8400	6,8

\* Celkový světelný tok osvětlení naměřený za stínítkem při tepl. okolí 25°C. Tolerance světelného toku +/- 10%.

Možnosti výběru



Intenzita osvětlení jednotlivých osvětlení

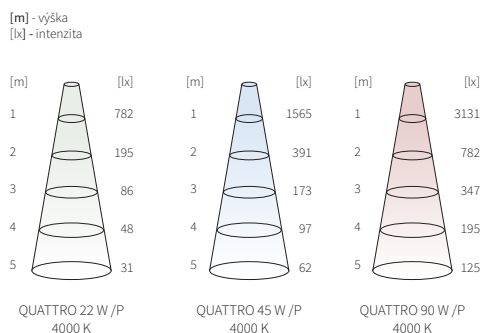

Spektrální výkres

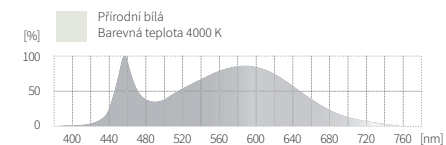





# QUATTRO SLIM K

OSVĚTLENÍ PRO OBCHODNÍ A KANCELÁŘSKÉ OBJEKTY



K – osvětlení je určeno k montáži do kazetových stropů



Velmi nízké kazetové osvětlení vyrobené z ocelového plechu, barvené práškovou bílou RAL 9003 a standardně vybavené integrovaným zdrojem světla se sekvenčním napájením. Díky výjimečně plytkému krytu se osvětlení ideálně hodí do velmi nízko zavěšených kazetových stropů. Na výběr jsou tři různé druhy stíniček: prizmatické, mikroprizmatické a difuzní. Rozměry osvětlení jsou přizpůsobené montáži do kazetových stropů různého druhu. Dostupné barevné teploty 4000 K. Osvětlení je vhodné pro ovládací systém DALI.

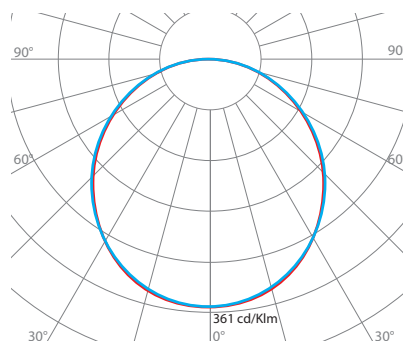

Křivka světelného toku zvoleného osvětlení QUATTRO SLIM K / D  
cd/klm — C0 - C180 — C90 - C270

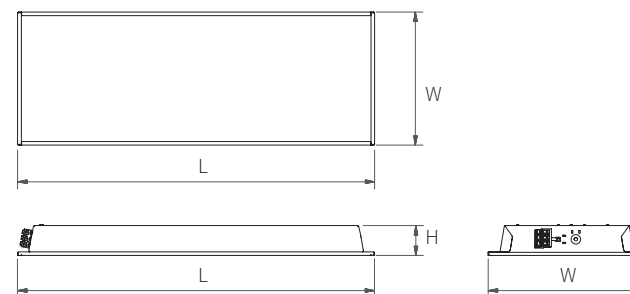

KÓD OSVĚTLENÍ	ROZMĚRY [mm]			VÝKON [W]	TOK [lm] *		VÁHA [kg]
	L	W	H		/P	/D	
QUATS-K60x30-22W	597	297	50	22	2200	2100	1,90
QUATS-K60x60-45W	597	597	50	45	4400	4200	3,40
QUATS-K120x30-45W	1197	297	50	45	4400	4200	3,60
QUATS-K120x60-90W	1197	597	50	90	8800	8400	6,20
QUATS-K120x30-50W	1197	297	50	50	4800	4600	3,60
QUATS-K120x60-100W	1197	597	50	100	9600	9200	6,20

\* Celkový světelný tok osvětlení naměřený za stínítkem při tepl. okolí 25°C. Tolerance světelného toku +/- 10%.

Možnosti výběru



Intenzita osvětlení jednotlivých osvětlení

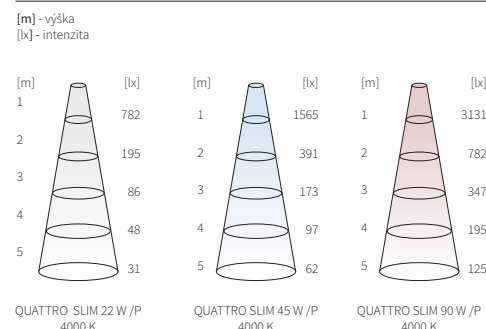

Spektrální výkresy

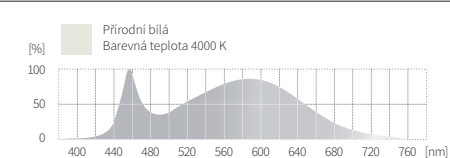





# QUATTRO SLIM NT

OSVĚTLENÍ PRO OBCHODNÍ A KANCELÁŘSKÉ OBJEKTY



NT – osvětlení je určeno pro přisazenou montáž



Moderní nízké přisazené osvětlení je vyrobené z ocelového plechu, barvené na práškovou bílou a standardně vybavené integrovaným zdrojem světla se sekvenčním napájením. Díky inovativnímu řešení je teď připevňování osvětlení ještě jednodušší. Na výběr jsou tři druhy stínítek: prizmatické, mikroprizmatické nebo difuzní. Čtyři rozměry osvětlení umožňují individuální výběr k jednotlivým místnostem. Dostupné barevné teploty 4000 K. Osvětlení je vhodné pro ovládací systém DALI.

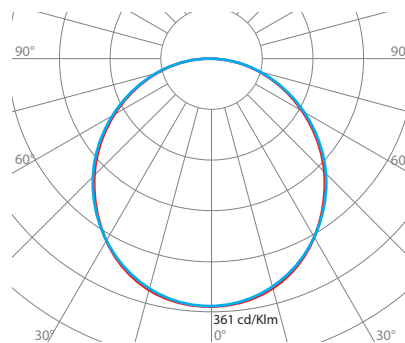

Křivka světelného toku zvoleného osvětlení QUATTRO SLIM NT / D  
cd/klm — C0 - C180 — C90 - C270

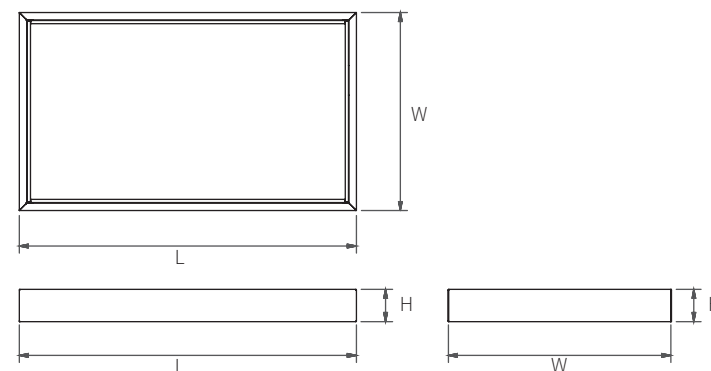

KÓD OSVĚTLENÍ	ROZMĚRY [mm]			VÝKON [W]	TOK [lm] *		VÁHA [kg]
	L	W	H		/P	/D	
QUATS-NT63x33-22W	627	327	60	22	2200	2100	3,60
QUATS-NT63x63-45W	627	627	60	45	4400	4200	6,00
QUATS-NT123x33-45W	1227	327	60	45	4400	4200	6,30
QUATS-NT123x63-90W	1227	627	60	90	8800	8400	10,60
QUATS-NT123x33-50W	1227	327	60	50	4800	4600	6,30
QUATS-NT123x63-100W	1227	627	60	100	9600	9200	10,60

\* Celkový světelný tok osvětlení naměřený za stínítkem při tepl. okolí 25°C. Tolerance světelného toku +/- 10%.

Možnosti výběru



Intenzita osvětlení jednotlivých osvětlení

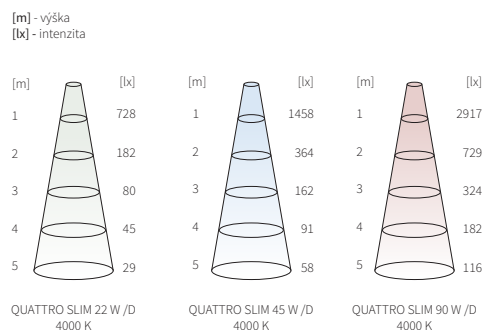

Spektrální výkresy

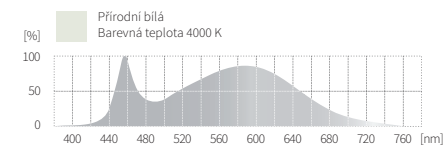

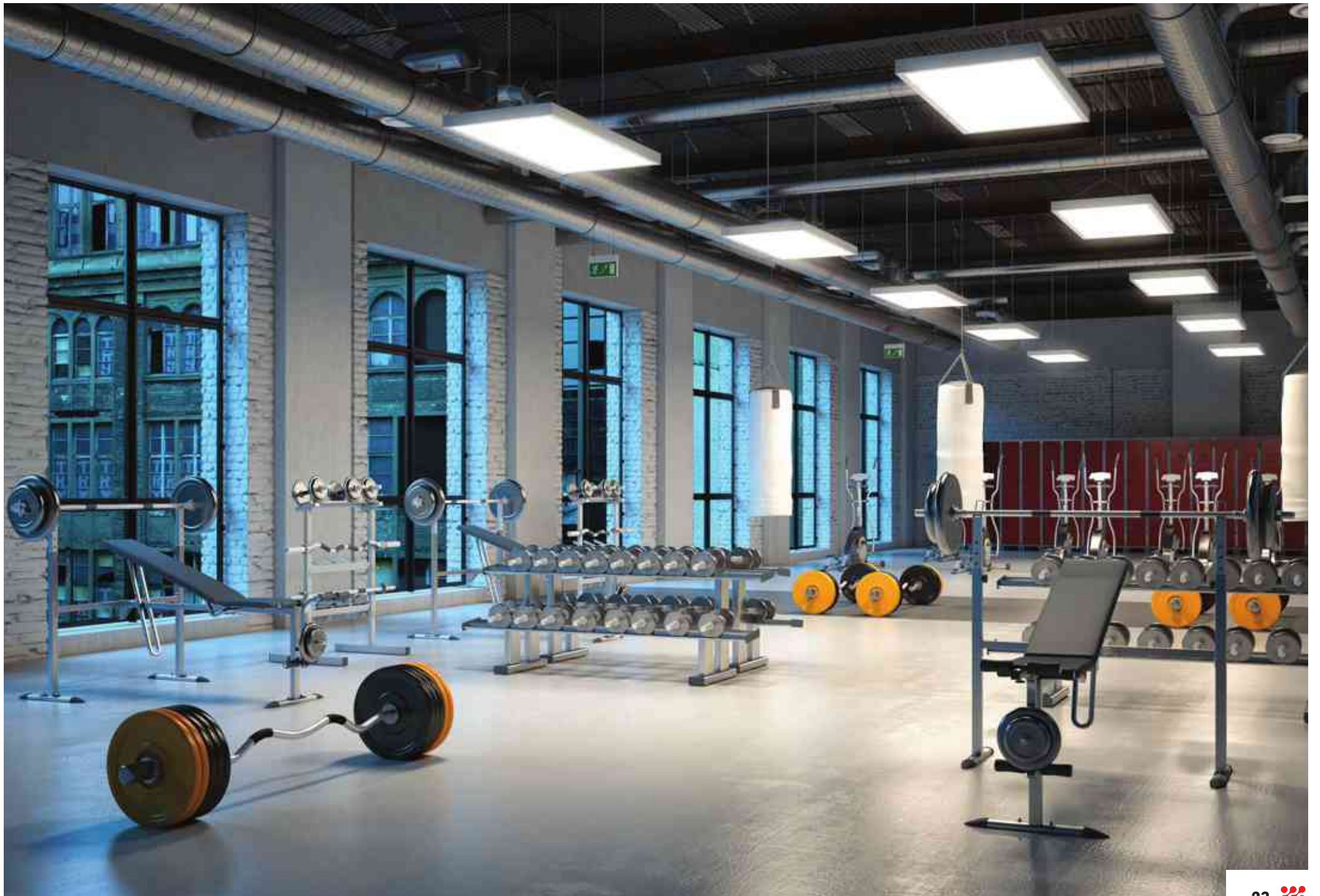



# QUATTRO PT

OSVĚTLENÍ PRO OBCHODNÍ A KANCELÁŘSKÉ OBJEKTY



PT – osvětlení je určeno pro zapuštěnou montáž

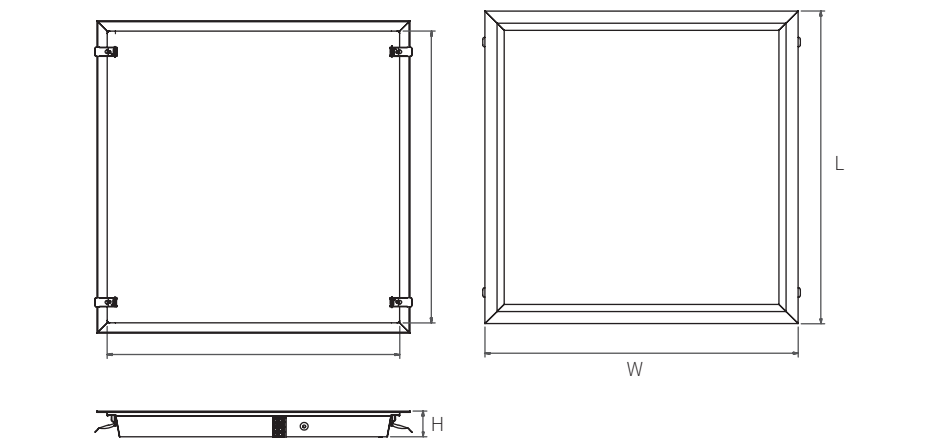

KÓD OSVĚTLENÍ	ROZMĚRY [mm]			VÝKON [W]	TOK [lm]*		VÁHA [kg]
	L	W	H		/P	/D	
QUAT-PT60x30-22W	635	335	53	22	2200	2100	2
QUAT-PT60x60-45W	635	635	53	45	4400	4200	3,8
QUAT-PT120x30-45W	1235	335	53	45	4400	4200	5,6
QUAT-PT120x60-90W	1235	635	53	90	8800	8400	7,1

\* Celkový světelný tok osvětlení naměřený za stínítkem při tepl. okolí 25°C. Tolerance světelného toku +/- 10%.

Možnosti výběru

/4000 K barevná teplota
  /P prizmatické stínítko
  /mP mikroprizmatické stínítko
  /D difuzní stínítko

DALI standard DALI

Intenzita osvětlení jednotlivých osvětlení

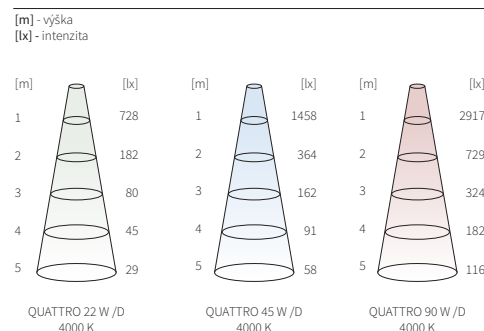

Spektrální výkresy

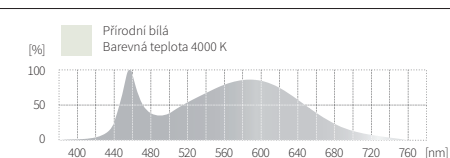

LED     Ra 85     RoHS COMPLIANT     0°C / 25°C     IP 40     IK 07     220-240 VAC     CE     [Symbol]     A+     PZH

Moderní zapuštěné osvětlení je vyrobené z ocelového plechu barveného práškovou bílou RAL 9003 a standardně vybavené integrovaným zdrojem světla se sekvenčním napájením. Na výběr jsou tři druhy stínítek: prizmatické, difuzní nebo mikroprizmatické. Možnost změny koloritu osvětlení na barvu z palety RAL. Napájecí konektory osvětlení umožňují rychlou výměnu starého osvětlení za nové. Montáž osvětlení pomocí utahovacích pružin v dřívě připraveném montážním otvoru. Dostupné barevné teploty 4000 K. Osvětlení je vhodné pro ovládací systém DALI.

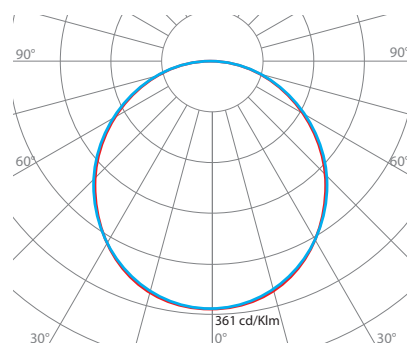

Křivka světelného toku zvoleného osvětlení QUATTRO PT / D  
cd/klm — C0 - C180 — C90 - C270



# LIGHT STEP PT

OSVĚTLENÍ PRO OBCHODNÍ A KANCELÁŘSKÉ OBJEKTY



PT – osvětlení určené pro zapuštěnou montáž



Zapuštěné osvětlení Light Step PT je určené pro montáž do podvěsných sádkartonových stropů. Díky jednoduchému tvaru a malým rozměrům toto osvětlení ideálně sedí do každého moderního interiéru. Osvětlení je vyrobené z ocelového plechu barveného na práškovou bílou. Standardně jsou dostupné barevné teploty: 4000 K nebo na speciální objednávku 3000 K. Ze stínidel si můžete vybrat super difuzní, prizmatické nebo mikroprizmatické. Výkon osvětlení je 27 W.

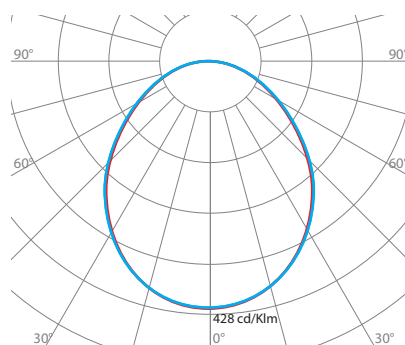

Křivka světelného toku zvoleného osvětlení LIGHT STEP PT / sD  
cd/klm — C0 - C180 — C90 - C270

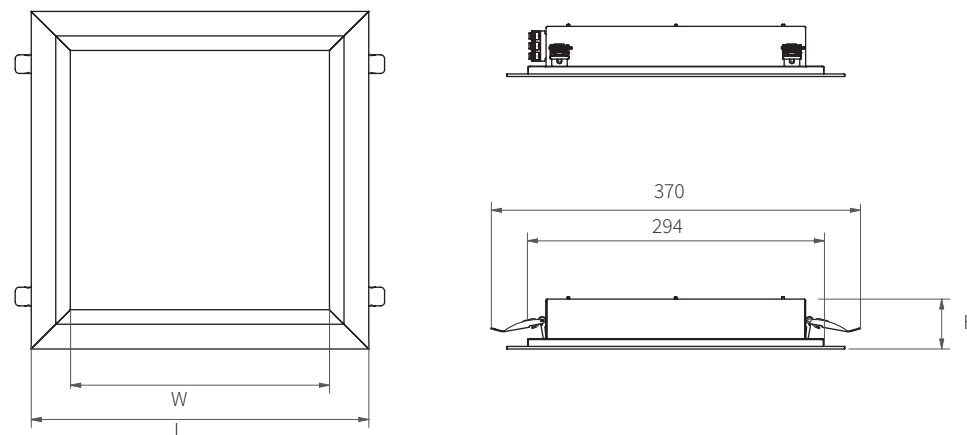

KÓD OSVĚTLENÍ	ROZMĚRY [mm]			VÝKON [W]	TOK [lm] *			VÁHA [kg]
	L	W	H		/mP	/P	/sD	
LIST-PT30x30	336	258	52	27	2300	2500	2700	1,45

\* Celkový světelný tok osvětlení naměřený za stínítkem při tepl. okolí 25°C. Tolerance světelného toku +/- 10%.

## Možnosti výběru



## Intenzita osvětlení jednotlivých osvětlení

[m] - výška  
[lx] - intenzita

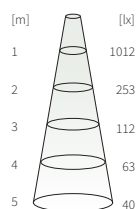

LIGHT STEP PT / P  
5700 K

## Spektrální výkresy

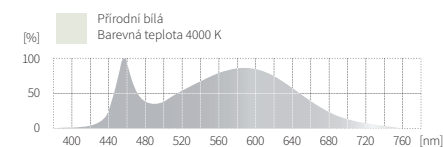





# LIGHT STEP PTH

OSVĚTLENÍ PRO OBCHODNÍ A KANCELÁŘSKÉ OBJEKTY



PT - svítidlo navrženo pro zapuštěnou montáž



Svítidlo s integrovaným LED světelným zdrojem s vyšším stupněm krytí IP65 z ocelového plechu s práškovým nástřikem v bílé barvě. Díky svému jednoduchému vzhledu a malým rozměrům, se perfektně hodí do každého moderního interiéru. Montážní držáky ukryté v kartonu sádkartonové desky. Standardně k dispozici v barevné teplotě 4000 K a 3000 K. Možnost výběru difuzoru. Difuzní, prizmatický nebo microprizmatický. Výkon svítidla 27 W.

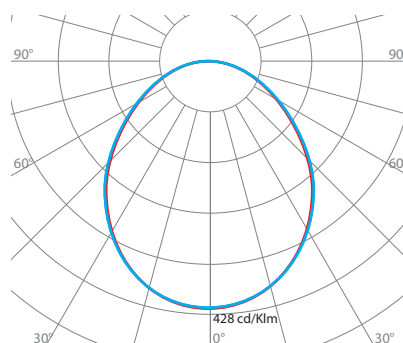

Křivka světelného toku zvoleného osvětlení LIGHT STEP PTH / sD  
cd/klm — C0 - C180 — C90 - C270

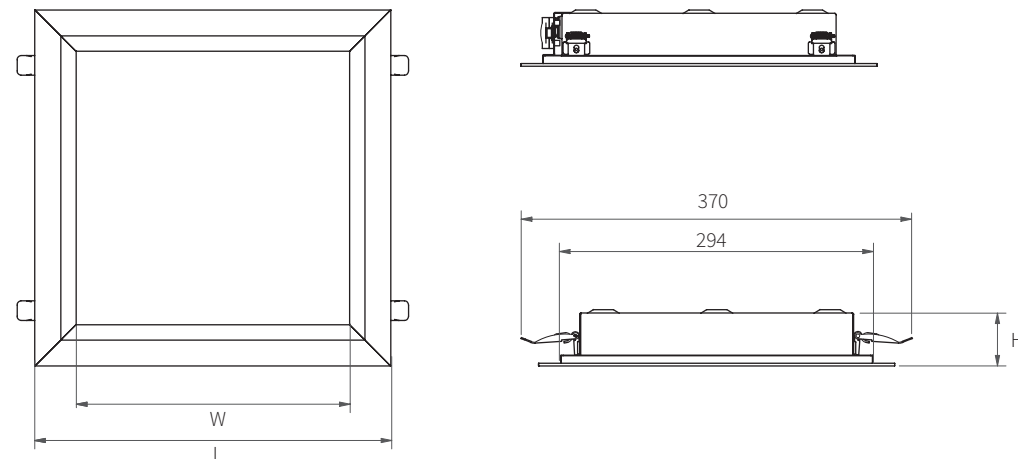

KÓD OSVĚTLENÍ	ROZMĚRY [mm]			VÝKON [W]	TOK [lm] *			VÁHA [kg]
	L	W	H		/mP	/P	/sD	
LIST-PTH30x30	336	258	53	27	2300	2500	2700	1,90

\* Celkový světelný tok osvětlení naměřený za stínítkem při tepl. okolí 25°C. Tolerance světelného toku +/- 10%.

Možnosti výběru



Intenzita osvětlení jednotlivých osvětlení

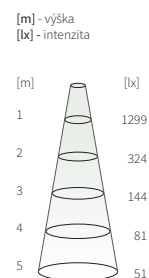

LIGHT STEP PTH / sD  
4000 K

Spektrální výkresy

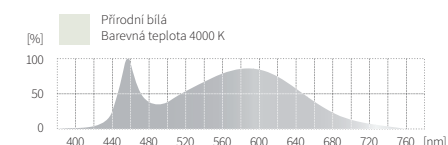





# LIGHT STEP NT

OSVĚTLENÍ PRO OBCHODNÍ A KANCELÁŘSKÉ OBJEKTY



NT – osvětlení je určené pro přisazenou montáž

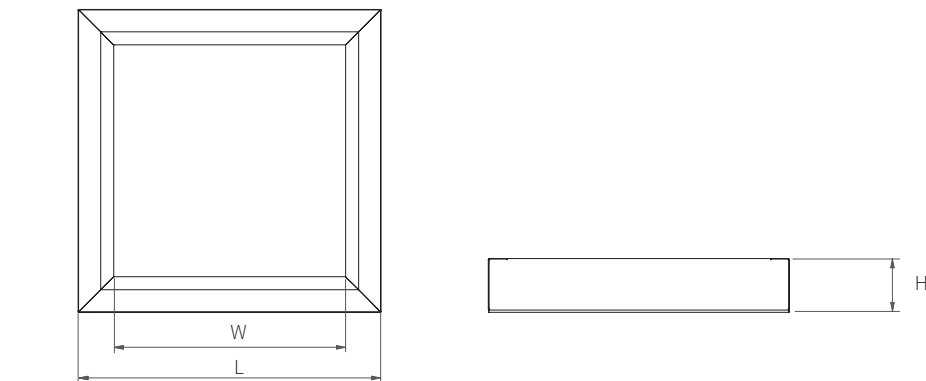

KÓD OSVĚTLENÍ	ROZMĚRY [mm]			VÝKON [W]	TOK [lm] *			VÁHA [kg]
	L	W	H		/mP	/P	/sD	
LIST-NT30x30	336	258	60	27	2300	2500	2700	1,90

\* Celkový světelný tok osvětlení naměřený za stínítkem při tepl. okolí 25°C. Tolerance světelného toku +/- 10%.

Možnosti výběru

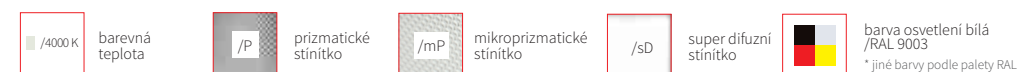

Osvětlení s integrovaným zdrojem světla LED je vyrobené z ocelového plechu barveného na práškovou bílou. Díky jednoduchému tvaru a malým rozměrům se osvětlení ideálně hodí do každého moderního interiéru. Montáž přisazeného osvětlení do sádkartonového stropu pomocí hmoždinky. Standardně jsou dostupné barevné teploty: 4000 K, nebo na speciální objednávku 3000 K. Ze stínítek jsou na výběr super difuzní, prizmatické nebo mikroprizmatické.

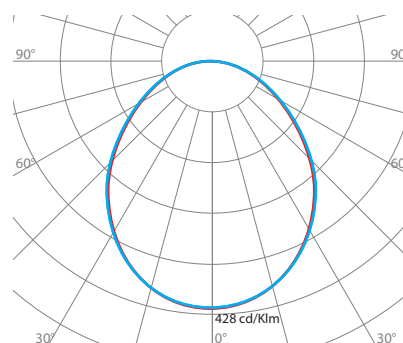

Křivka světelného toku zvoleného osvětlení LIGHT STEP NT /sD  
cd/klm — C0 - C180 — C90 - C270

Intenzita osvětlení jednotlivých osvětlení

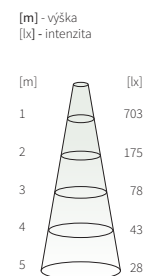

LIGHT STEP NT /sD  
5700 K

Spektrální výkresy

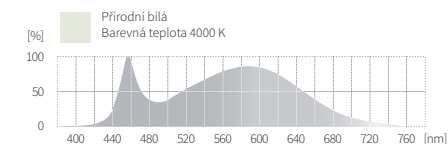



# LIGHT STEP NTH

OSVĚTLENÍ PRO OBCHODNÍ A KANCELÁŘSKÉ OBJEKTY



NT – osvětlení je určené pro přisazenou montáž

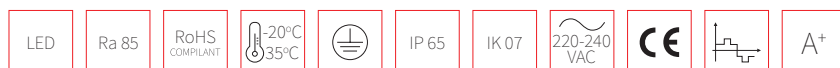

Osvětlení s integrovaným zdrojem světla LED je vyrobené z ocelového plechu barveného na práškovou bílou. Díky jednoduchému tvaru a malým rozměrům se osvětlení ideálně hodí do každého moderního interiéru. Montáž přisazeného osvětlení do sádkartonového stropu. Standardně jsou dostupné barevné teploty: 4000K, nebo na speciální objednávku 3000K. Ze stínítek jsou na výběr super difuzní, prizmatické nebo mikroprizmatické.

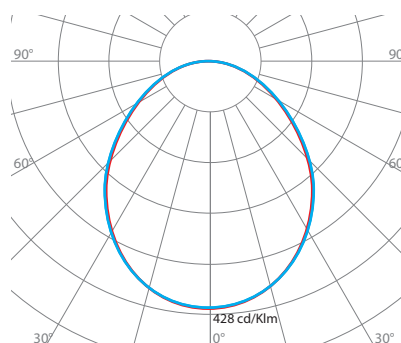

Křivka světelného toku zvoleného osvětlení LIGHT STEP NTH / sD  
cd/klm — C0 - C180 — C90 - C270

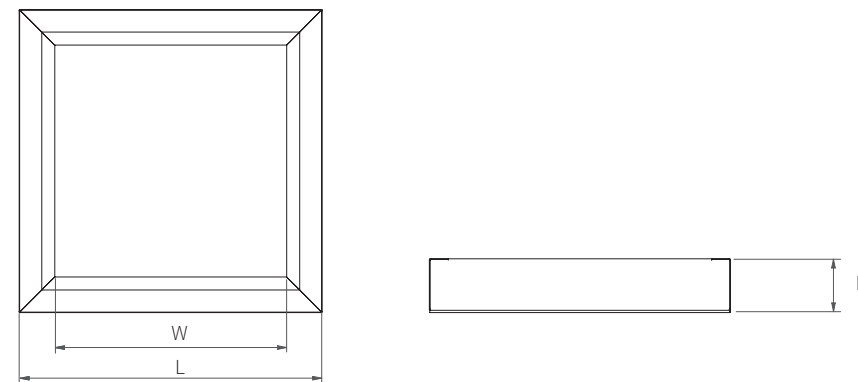

KÓD OSVĚTLENÍ	ROZMĚRY [mm]			VÝKON [W]	TOK [lm] *			VÁHA [kg]
	L	W	H		/mP	/P	/sD	
LIST-NTH33x30	336	258	60	27	2300	2500	2700	1,90

\* Celkový světelný tok osvětlení naměřený za stínítkem při tepl. okolí 25°C. Tolerance světelného toku +/- 10%.

## Možnosti výběru



## Intenzita osvětlení jednotlivých osvětlení

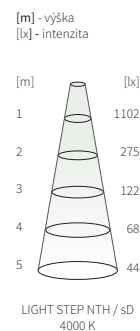

## Spektrální výkresy

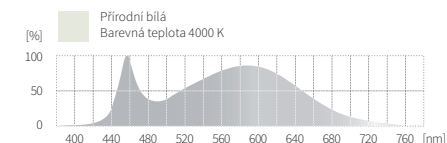





# FUTURA

## OSVĚTLENÍ PRO OBCHODNÍ A KANCELÁŘSKÉ OBJEKTY



K - osvětlení je určeno k montáži do kazetových stropů

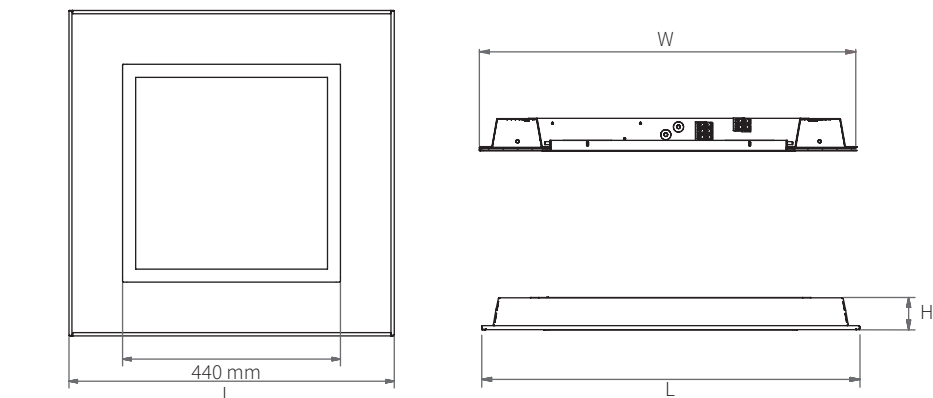

KÓD OSVĚTLENÍ	ROZMĚRY [mm]			VÝKON [W]	TOK [lm]*	VÁHA [kg]
	L	W	H			
FUTU-K60x60	597	597	51	45	3680	3.0

\* Celkový světelný tok osvětlení naměřený za stínítkem při tepl. okolí 25°C. Tolerance světelného toku +/- 10%.



Osvětlení typu FUTURA je druh osvětlení ze série QUATTRO. Díky speciálnímu výřezu uvnitř osvětlení se ideálně hodí do kanceláří a míst s moderními tvary. Speciální otvor uvnitř osvětlení umožňuje vyplnění stropní deskou. Kryt osvětlení je vyrobený z ocelového plechu barveného práškovou bílou RAL 9003. K dispozici jsou barevné teploty 4000K. Na speciální objednávku je možné osvětlení v jiné teplotní barvě. Výkon osvětlení je 45W. Osvětlení je vhodné pro ovládací systém DALI.

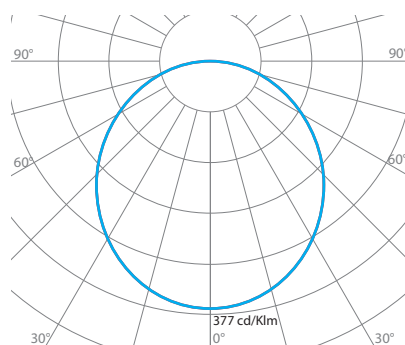

Křivka světelného toku zvoleného osvětlení FUTURA K / D  
cd/klm — C0 - C180 — C90 - C270

### Možnosti výběru



### Intenzita osvětlení jednotlivých osvětlení

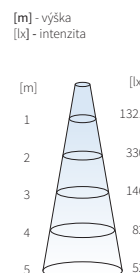

FUTURA K 45W / D  
4000 K

### Spektrální výkresy

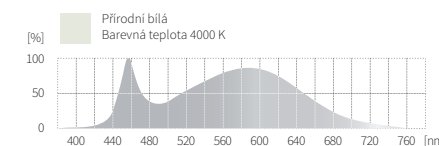

# FUTURA PTS

OSVETLENÍ PRO OBCHODNÍ A KANCELÁRSKÉ OBJEKTY



PTS – svítidlo určeno pro instalaci do stropních podhledů



Svítidlo FUTURA PTS je variace svítidla řady QUATTRO. Ve speciálním výřezu uvnitř korpusu jsme přidali pohyblivé bodové osvětlení. To umožňuje nejen celkové osvětlení plochy, ale také například umožňuje nasvětlení pultového zboží. Tělo svítidla je vyrobeno z ocelového plechu s práškovým nástřikem v bílé barvě RAL 9003. Barevná teplota svítidla je 4000 K. Na zvláštní přání možnost objednání svítidla v jiné barevné teplotě. Výkon svítidla 45 W. Svítidlo FUTURA může pracovat s řídicím systémem DALI.

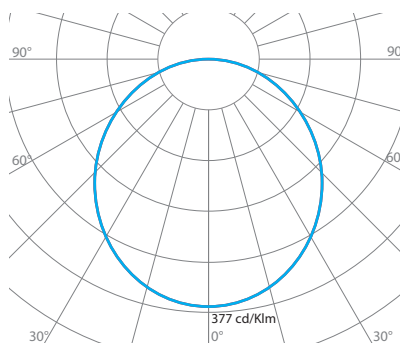

Křivka světelného toku zvoleného osvětlení FUTURA PT / D  
cd/klm — C0 - C180 — C90 - C270

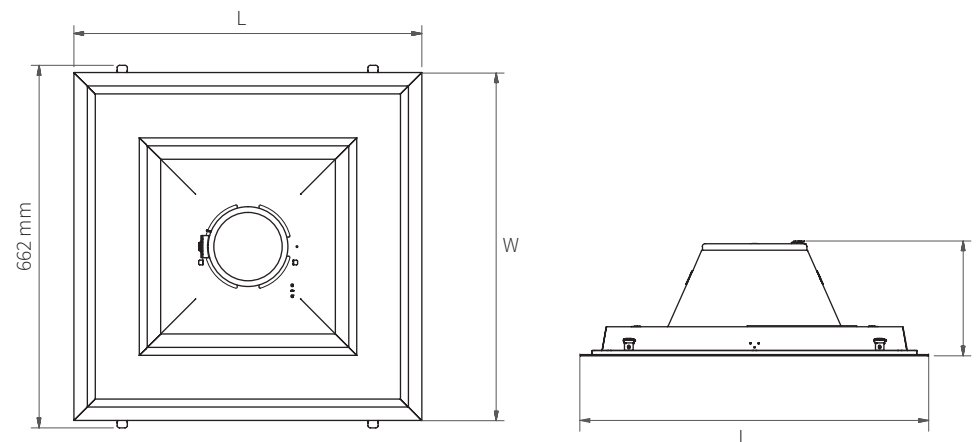

KÓD OSVĚTLENÍ	ROZMĚRY [mm]			VÝKON [W]	TOK [lm]*	VÁHA [kg]
	L	W	H		/D	
FUTU-PTS60x60	635	635	210	45+X	3680+Y	4.0

X - hodnota výkonu vybraného svítidla I-SPOT (20W, 30W, 40W)

Y - hodnota toku vybraného svítidla I-SPOT\*

\* Celkový světelný tok osvětlení naměřený za stínítkem při tepl. okolí 25°C. Tolerance světelného toku +/- 10%.

## Možnosti výběru



## Spektrální výkresy

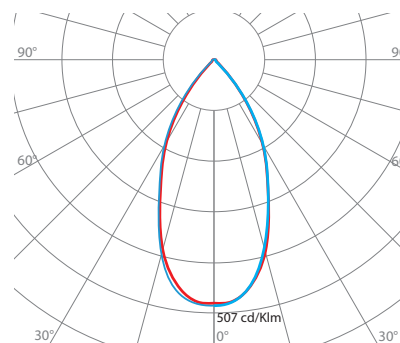
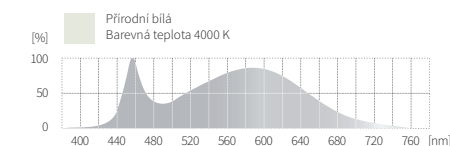

Křivka světelného toku zvoleného osvětlení I-SPOT  
cd/klm — C0 - C180 — C90 - C270











## OSVĚTLENÍ PRO PRŮMYSLOVÉ HALY A SKLADY

Průmyslové haly a sklady se obvykle staví jako prostory s vysokými stropy. V jejich případě používání osvětlení s metalhalogenidovým zdrojem světla nedovoluje optimální využití elektrické energie čerpané ze sítě. Toto řešení je problematické také proto, že během jeho několikahodinového provozu často dochází k poruše. Rozhodnutí o výměně starých systémů za svítidla ze série SPACE ušetří energii ve srovnání s klasickým řešením do 60%. S novým systémem se také vyhnete drahému servisu vysoko zavěšených svítidel.





## SÉRIE SUMO

## SÉRIE SPACE

Osvětlení SPACE se vyrábí ve dvou variantách výkonu 95 nebo 190W. Držák s okem umožňuje jednoduché zavěšení osvětlení v místě montáže. Hliníkovo-kovový kryt barvený práškovou barvou umožňuje výběr barvy z palety RAL.

# SUMO

OSVĚTLENÍ DO PRŮMYSLOVÝCH HAL A SKLADŮ

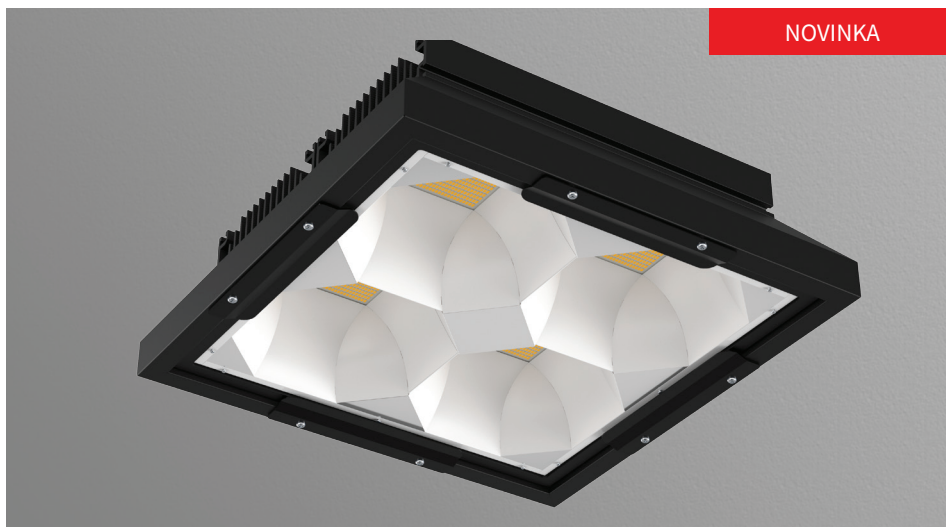

Osvětlení je určeno pro závěsnou montáž



Svítilno SUMO je reprezentativní skupina profesionálních svítidel určených pro vysoce výkonné osvětlení ve výrobních halách a skladů. Síla svítidla je optimálně zvolena tak, aby se dosáhlo požadované vysoké intenzity osvětleného povrchu. Tělo svítidla je vyrobeno z ocelového plechu. Tělo obsahuje čtyři nezávislé zdroje LED se světelnou účinností 110 lm / W. Barevná teplota svítidla je k dispozici ve 4000 K nebo 5700 K. Difuzor je vyroben z tvrzeného skla. Svítidlo je určeno pro závěsnou montáž.

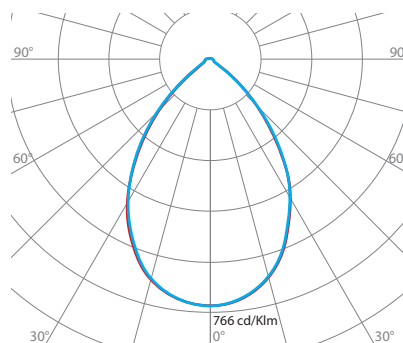

Křivka světelného toku zvoleného osvětlení SUMO  
cd/klm — C0 - C180 — C90 - C270

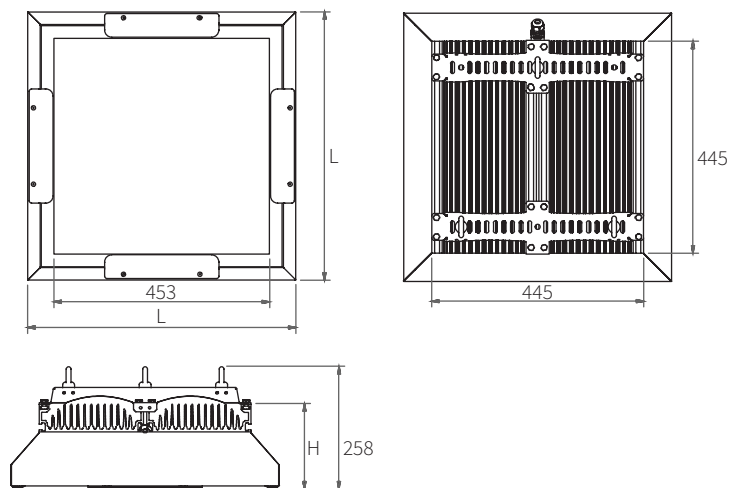

KÓD OSVĚTLENÍ	ROZMĚRY [mm]			VÝKON [W]	TOK [lm]*	VÁHA [kg]
	L	W	H			
SUMO	563	563	180	320	35 000	21

\* Celkový světelný tok osvětlení naměřený za stínítkem při tepl. okolí 25°C. Tolerance světelného toku +/- 10%.

Možnosti výběru



Intenzita osvětlení jednotlivých osvětlení

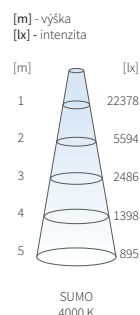

Spektrální výkresy

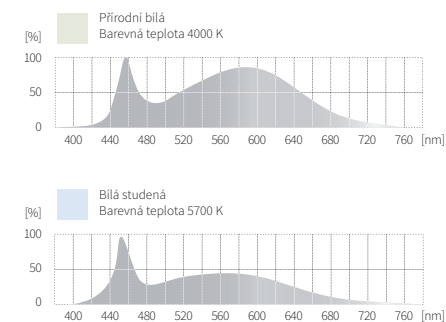













# SPACE I A

OSVĚTLENÍ DO PRŮMYSLOVÝCH HAL A SKLADŮ

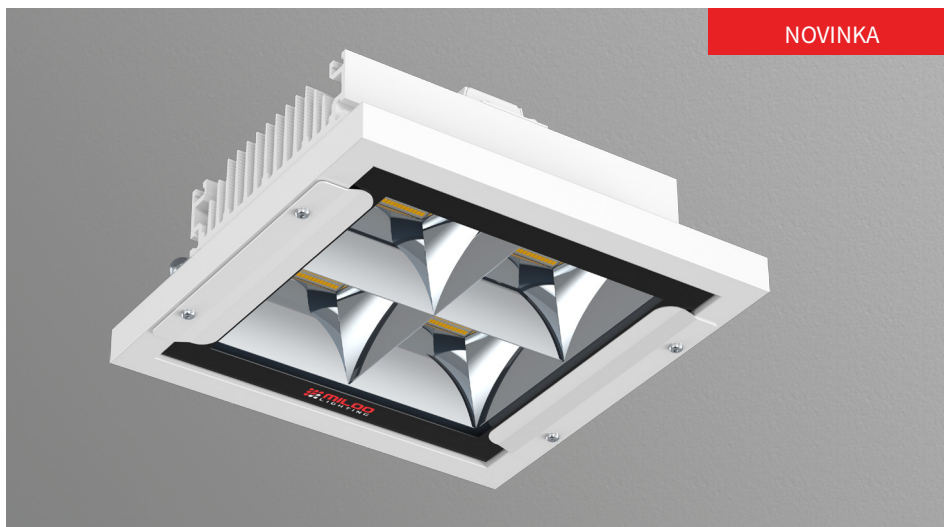

NOVINKA

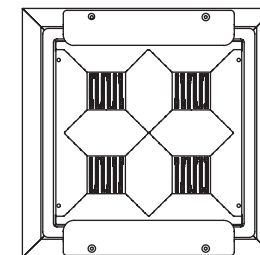
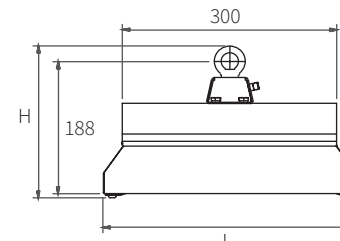
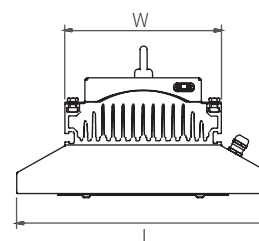

KÓD OSVĚTLENÍ	ROZMĚRY [mm]			VÝKON [W]	TOK [lm] *	VÁHA [kg]
	L	W	H			
SPACE-I-A75	355	220	217	95	10 600	7,30

\* Celkový světelný tok osvětlení naměřený za stínítkem při tepl. okolí 25°C. Tolerance světelného toku +/- 10%.

Svitidlo pro závěsnou montáž



Možnosti výběru



barevná teplota



barva osvětlení bílá /RAL 9003  
\* jiné barvy podle palety RAL



DALI Standard DALI

Průmyslové svítidlo SPACE IA se zdrojem světla na bázi sekvenční technologie a úzkým úhlem vyzařování 75 stupňů. Tělo svítidla je vyrobeno z ocelového plechu a je spojeno hliníkovým chladičem k odvádění tepla ze svítidla. Speciálně profilovaný reflektor umožňuje dosažení vysoké intenzity světla, i v umístění vysoko nad zemí. Dvě barevné teploty na výběr: 4000 K a 5700 K.

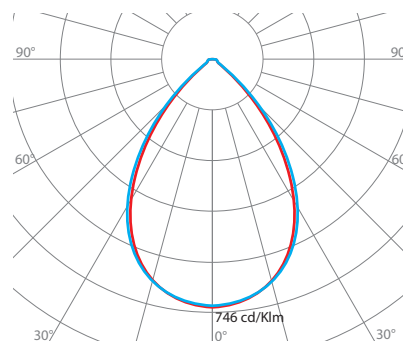

Křivka světelného toku zvoleného osvětlení SPACE-I-A cd/klm — C0 - C180 — C90 - C270

Intenzita osvětlení jednotlivých osvětlení

[m] - výška  
[lx] - intenzita

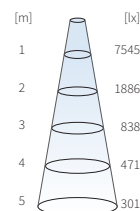

SPACE-I-A 4000 K

Spektrální výkresy

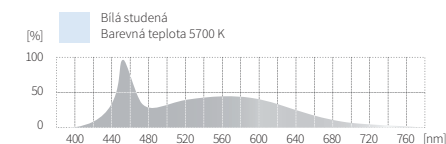
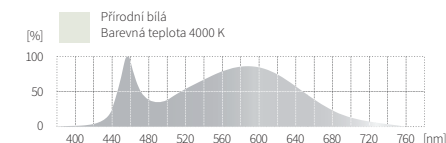



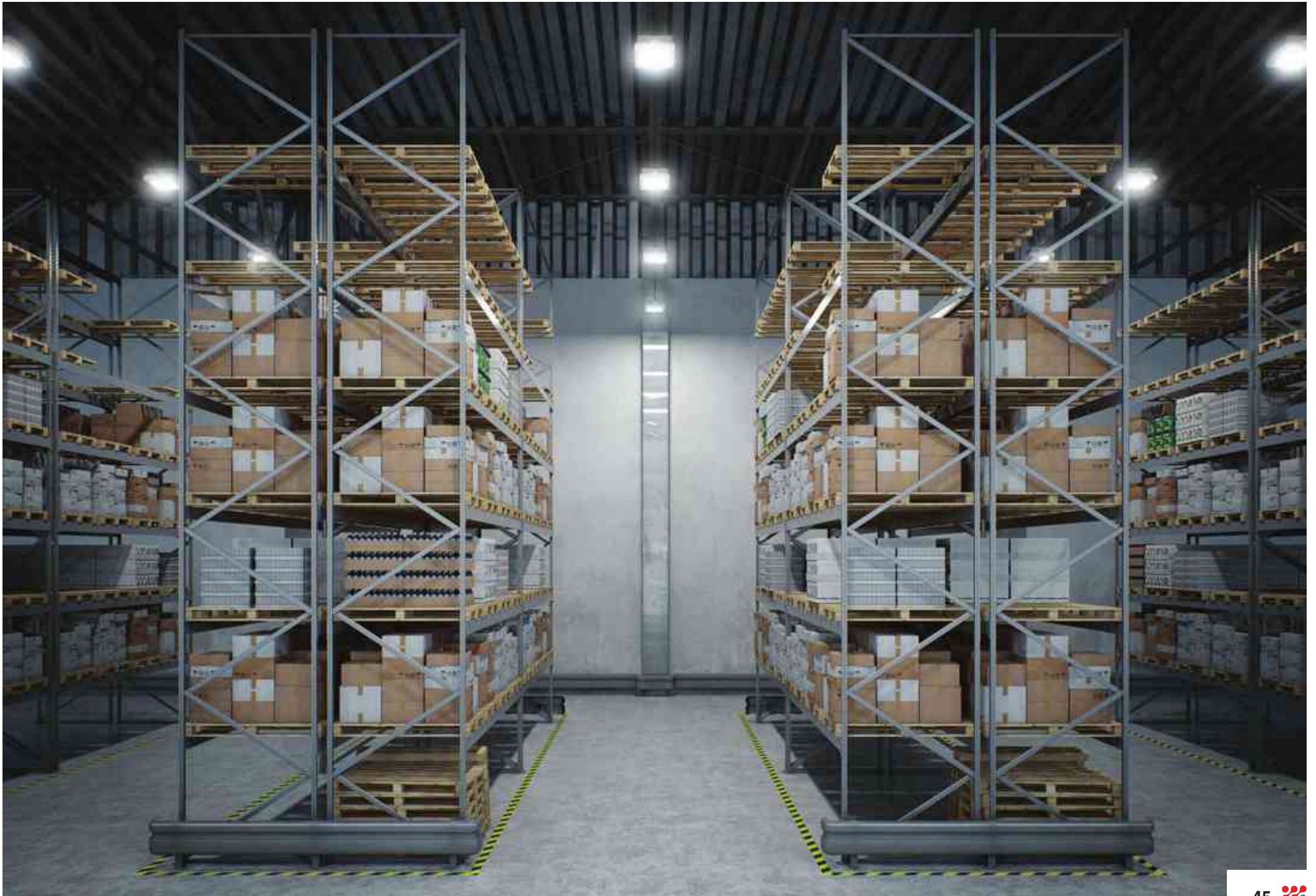

# SPACE II

OSVĚTLENÍ DO PRŮMYSLOVÝCH HAL A SKLADŮ



Svítilno pro závěsnou montáž

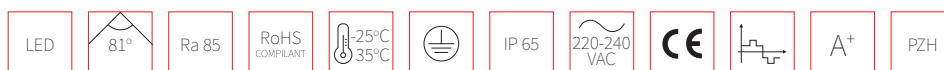

Tělo svítidla je vyrobeno z ocelového plechu a hliníkového chladiče. Svítidlo je práškováno do barvy bílá (RAL 9003) nebo černá (RAL 9005) jako standard. Je možné objednat svítidlo v barvě z naší palety RAL dle výběru. Dva integrované světelné zdroje na bázi sekvenční technologie poskytují celkový výkon 190 W. Difuzor je vyroben z jednoho kusu tvrzeného skla. Dostupné v barevné teplotě: 4000 K a 5700 K. Svítidlo je schopno pracovat také s DALI systémem.

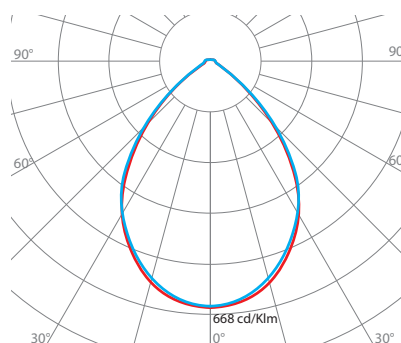

Křivka světelného toku zvoleného osvětlení SPACE-II  
cd/klm — C0 - C180 — C90 - C270

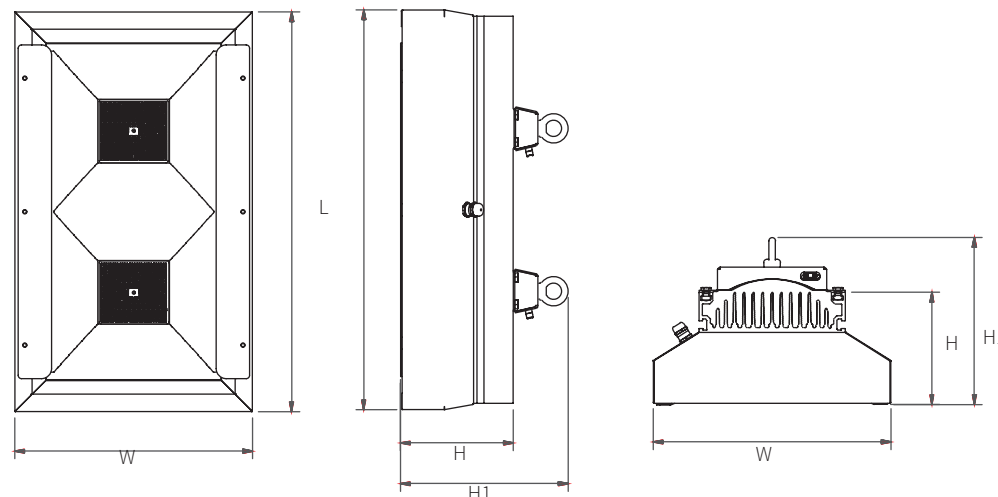

KÓD OSVĚTLENÍ	ROZMĚRY [mm]				VÝKON [W]	TOK [lm] * /S	VÁHA [kg]
	L	W	H	H1			
SPACE-II	599	357	170	252	190	21 000	15

\* Celkový světelný tok osvětlení naměřený za stínítkem při tepl. okolí 25°C. Tolerance světelného toku +/- 10%.

### Dodatečné části

- HANDLE - G - SPACE II - s držákem nahoře
- HANDLE - B - SPACE II - s bočním držákem

### Možnosti výběru



barevná teplota



barva osvětlení bílá /RAL 9003  
\* jiné barvy podle palety RAL



Standard DALI

### Intenzita osvětlení jednotlivých osvětlení

[m] - výška  
[lx] - intenzita

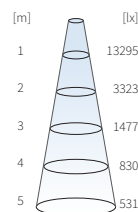

SPACE-II  
4000 K

### Spektrální výkresy

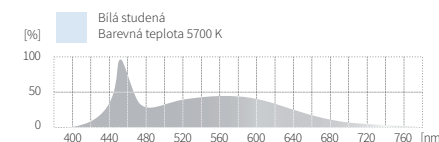
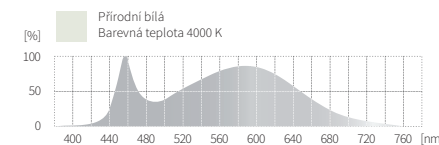







# FLORA

## OSVĚTLENÍ DO PRŮMYSLOVÝCH HAL A SKLADŮ



osvětlení je určeno pro závěsnou montáž

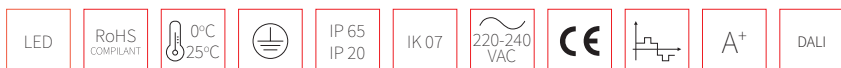

Flora je svítidlo pro osvětlení skleníkových rostlin pro zrychlení rozvoje velkých plantáží. Svítidlo se vyznačuje kompaktní konstrukcí, jakož i možností plynulého přizpůsobování jednotlivých barevných složek červeného a modrého ultrafialového světla. Díky integrovanému DALI modulu, může uživatel zvolit optimální sílu jednotlivých barev, stejně jako propojení svítidla v řetězcích externím ovládacím regulátorem.

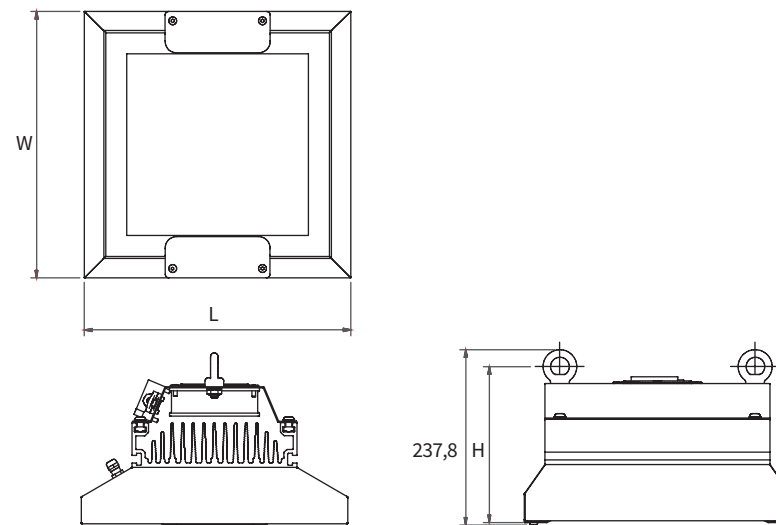
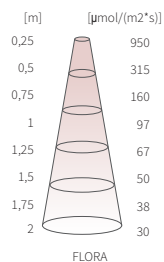

KÓD OSVĚTLENÍ	ROZMĚRY [mm]			VÝKON [W]	PAR *	VÁHA [kg]
	L	W	H			
M-FLOR	342	342	212	260	100% BLUE + 100% RED 310 μmol/s	8,8

\* Celkový světelný tok osvětlení naměřený za stínítkem při tepl. okolí 25°C. Tolerance světelného toku +/- 10%.

### Možnosti výběru



### Intenzita osvětlení jednotlivých osvětlení

Kanál modré a UV: 112 W

Kanál červený: 132 W

### Spektrální výkresy

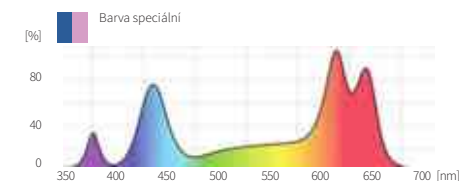









## OSVĚTLENÍ DO SUPERMARKETU A HYPERMARKETU

Použití správného osvětlení v supermarketech a hypermarketech je mnohdy téměř výzvou. Zboží, které si zákazníci prohlíží, musí být určitým způsobem osvětlené. Avšak silné zdroje světla obvykle spotřebují obrovské množství energie. Kompromis pro tuto problematiku zatím nebyl tak jednoduchý. Teď se to mění! Je zde řešení, které uspokojí všechny: Požadované světlé, dobře osvětlené prostory zákazníku a zároveň šetřící každou korunu obchodních řetězců.

Série osvětlení SMART-LINE 1F je jednofázový systém stropnic, který se ideálně hodí pro nové investice a výměnu osvětlení, které se již používá.





## SÉRIE I-SPOT

Svítlidla I-SPOT patří do skupiny směrových svítidel k dosvětlení vystavených produktů. Montáž svítidel na stěnu, nebo na kolejnice

## SÉRIE SMART LINE

## SÉRIE S-LINE 3F

# I-SPOT

OSVĚTLENÍ PRO SUPERMARKETY A HYPERMARKETY



Svitidlo pro kolejnice



Vazba I-SPOT patří do skupiny svítidel dosvícujících vystavené produkty. Montáž držáku na kolejnice. Pouzdro je vyrobeno z hliníkového odlitku s kombinací s ABS. Svítidlo je k dispozici ve standardních barvách bílá a černá. Dostupné barevné teploty: 2400 K, 2700 K, 3000 K, 4000 K a růžové. Stupeň krytí IP40. Difuzor je vyroben z průhledného skla. Schopnost vybrat jednu ze čtyř úhlů vyzařování (20°, 30°, 40° a 50°).

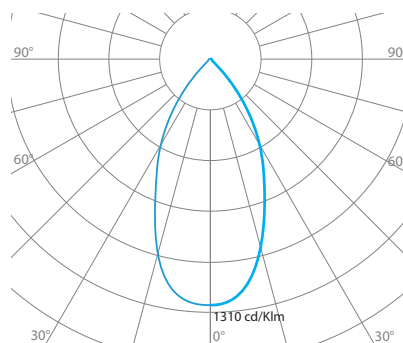

Křivka světelného toku zvoleného osvětlení SPOT 50 cd/klm — C0 - C180 — C90 - C270

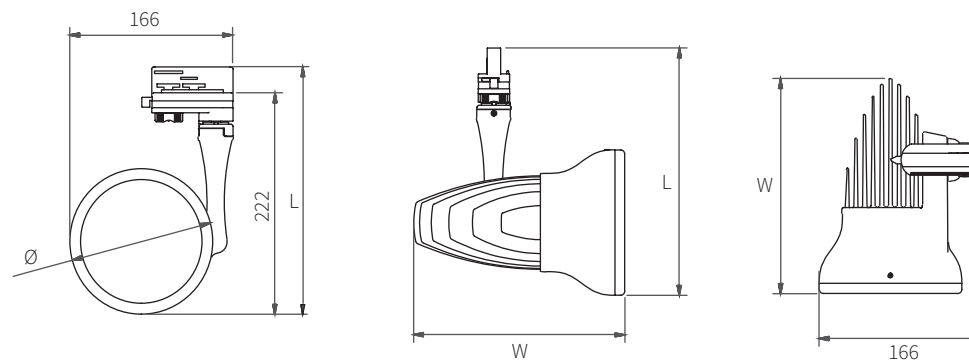

KÓD OSVĚTLENÍ	ROZMĚRY [mm]			VÝKON [W]	TOK [lm] * pro 4000 K	VÁHA [kg]
	Ø	L	W			
SPOT-20	146	248	216	20	2350 (2100 dla 20°)	1,0
SPOT-30	146	248	216	30	3200 (2900 dla 20°)	1,0
SPOT-40	146	248	216	40	3900 (3500 dla 20°)	1,0

\* Celkový světelný tok osvětlení naměřený za stínítkem při tepl. okolí 25°C. Tolerance světelného toku +/- 10%.

Možnosti výběru



Spektrální výkresy

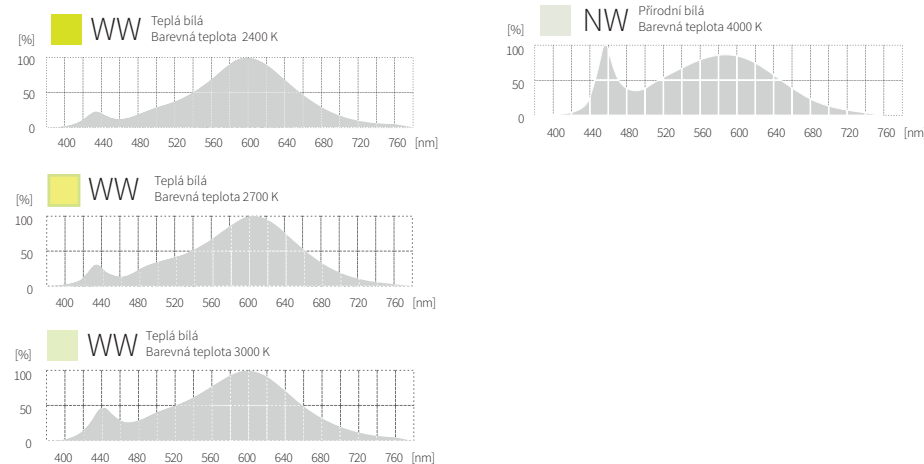









ZAWSZE  
»»» ZDROWO

DOSKONAŁ  
»»» WYBÓR

CHRUPIĄCA SKÓRKA  
»»» ŚWIEŻE »»»»  
»»» BUŁECZKI





# SMART LINE 1F

OSVĚTLENÍ PRO SUPERMARKETY A HYPERMARKETY

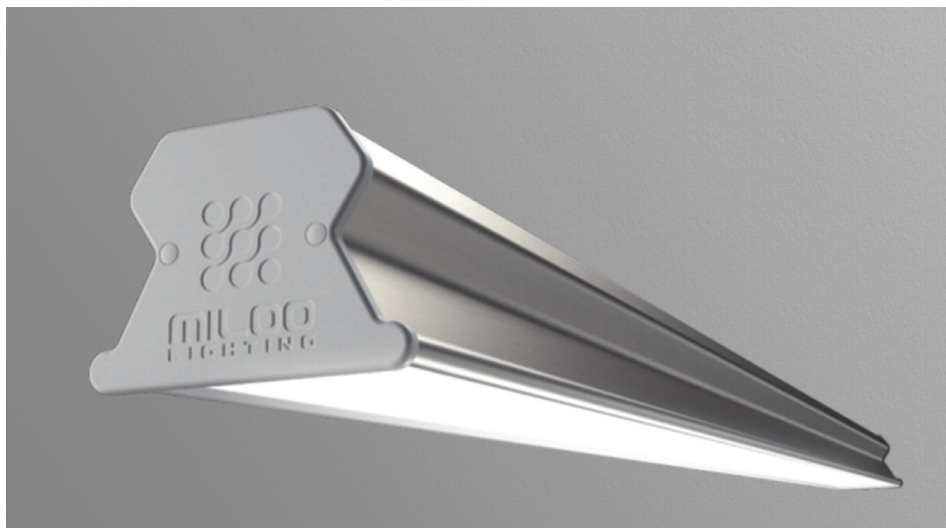

osvětlení je určeno pro závěsnou montáž



Svítlidla SMART LINE 1F jsou určena ke spojování řad a představují řešení pro velké supermarkety a obchodní objekty. Kryt osvětlení je vyroben z anodizovaného hliníku stříbrné barvy. Osvětlení může být vybavené mikroprizmatickým nebo difúzním stínítkem dle výběru. Montáž osvětlení – posuvná, zavěšení na ocelových lanech. Obložení mají standardně integrovaný LED zdroj a vysoce výkonný jednofázový zdroj napájení. Dostupná barevná teplota je 4000 K nebo jiná na objednávku.

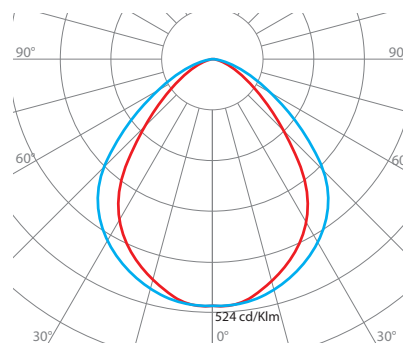

Křivka světelného toku zvoleného osvětlení SMART LINE / mP cd/klm — C0 - C180 — C90 - C270

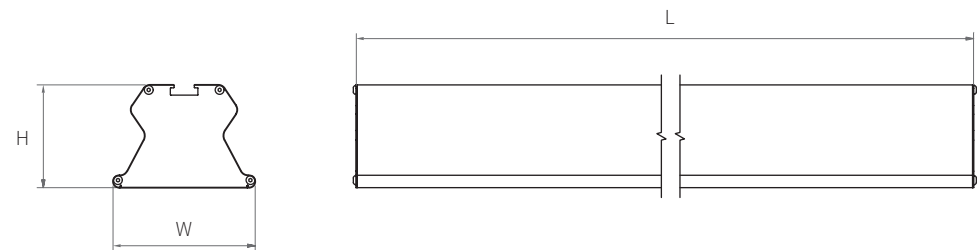

KÓD OSVĚTLENÍ	ROZMĚRY [mm]			VÝKON [W]	TOK [lm] *		VÁHA [kg]
	L	W	H		/mP	/D	
SM-LINE-1F-15-45W	1520	92	66	45	5100	4700	3,00
SM-LINE-1F-15-70W	1520	92	66	70	8000	7400	3,00
SM-LINE-1F-30-90W	2985	92	66	90	10200	9400	6,00
SM-LINE-1F-30-140W	2985	92	66	140	16000	14900	6,00

\* Celkový světelný tok osvětlení naměřený za stínítkem při tepl. okolí 25°C. Tolerance světelného toku +/- 10%.

## Možnosti výběru



mikroprizmatické stínítko



difúzní stínítko

## Dodatečné části

SM-LINE ZL – Uzáver rad  
SM-LINE ZU – Držák rad (dél. 1mb lub 2mb)  
SM-LINE ZAL – Napájecí zdroj rad

## Intenzita osvětlení jednotlivých osvětlení

[m] - výška  
[lx] - intenzita

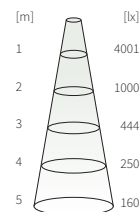

SM-LINE-15-70W 4000 K / mP

## Spektrální výkresy

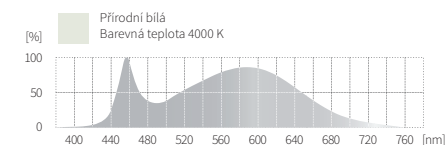





# S-LINE 3F

OSVĚTLENÍ PRO SUPERMARKETY A HYPERMARKETY



Osvětlení je určeno pro závěsnou montáž



Kryt osvětlení je vyrobený z kombinace ocelového plechu a hliníkových profilů. Celé osvětlení je barvené na práškovou bílou. Stínítko osvětlení je vyrobené jako difuzní. Barva osvětlení je bílá z palety RAL 9003. Osvětlení jsme standardně vybavili integrovaným zdrojem napájení s trojfázovým sekvenčním systémem. Osvětlení je určeno pro spojování světelných řad. Montáž osvětlení je posuvná, zavěšená na ocelových lanech spojených s držáky osvětlení. Dostupná barevná teplota světla je 4000 K.

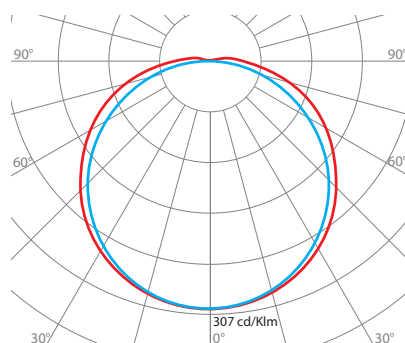

Křivka světelného toku zvoleného osvětlení S-LINE 3F  
cd/klm — C0 - C180 — C90 - C270

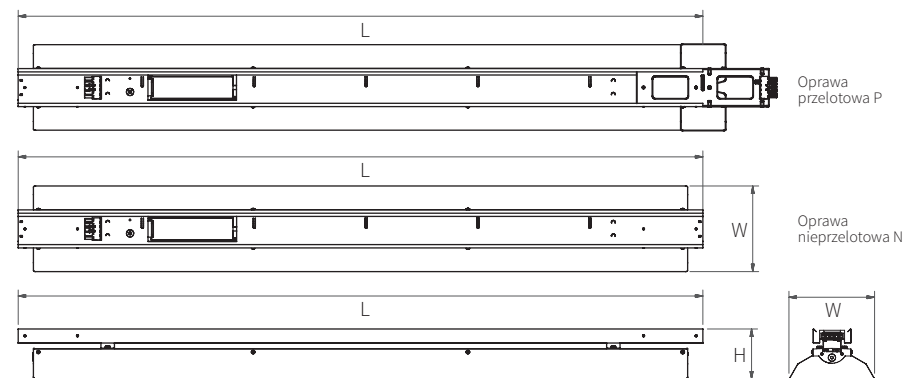

KÓD OSVĚTLENÍ	ROZMĚRY [mm]			VÝKON [W]	TOK [lm] *	VÁHA [kg]
	L	W	H			
S-LINE3F L1530N-45W	1530	191	112	45	4400	5,10
S-LINE3F L1530N-65W	1530	191	112	65	6900	5,10
S-LINE3F L1530N-90W	1530	191	112	90	9500	5,10
S-LINE3F L1530P-45W	1530	191	112	45	4400	5,25
S-LINE3F L1530P-65W	1530	191	112	65	6900	5,25
S-LINE3F L1530P-90W	1530	191	112	90	9500	5,25

\* Celkový světelný tok osvětlení naměřený za stínítkem při tepl. okolí 25°C. Tolerance světelného toku +/- 10%.

## Dodatečné části

- S-LINE ZL – Uzáver rad
- S-LINE ZU – Držák zavešení

## Intenzita osvětlení jednotlivých osvětlení

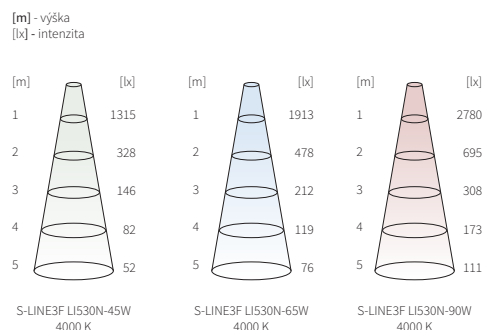

## Spektrální výkresy

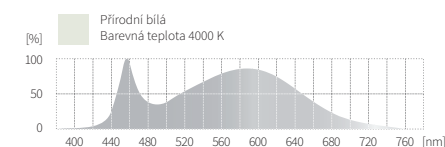









## OSVĚTLENÍ PRO ČERPACÍ STANICE

Majitelé čerpacích stanic si velice cení výkonné a efektivní zdroje světla. Kvůli výdrži osvětlení se důležitým aspektem stává schopnost šetření energie. Této výzvě jsou schopna celit nová osvětlení typu PETROL II HB, které se věnují této specifikaci. Zároveň je lze úspěšně použít k výměně již namontovaného osvětlení i při realizaci nových projektů. PETROL II HB je plně funkční ekvivalent osvětlení, který se používá na čerpacích stanicích. Má výborné parametry zaručující patřičnou úsporu.





## SÉRIE PETROL

Petrol II HB je vyrobeno s třídou těsnění IP65. Integrovaný LED zdroj vyrobený v nejnovější technologii umožňuje dosáhnout vysokou intenzitu světla na osvětlovaných prostorech.

# PETROL II HB

OSVĚTLENÍ PRO ČERPACÍ STANICE

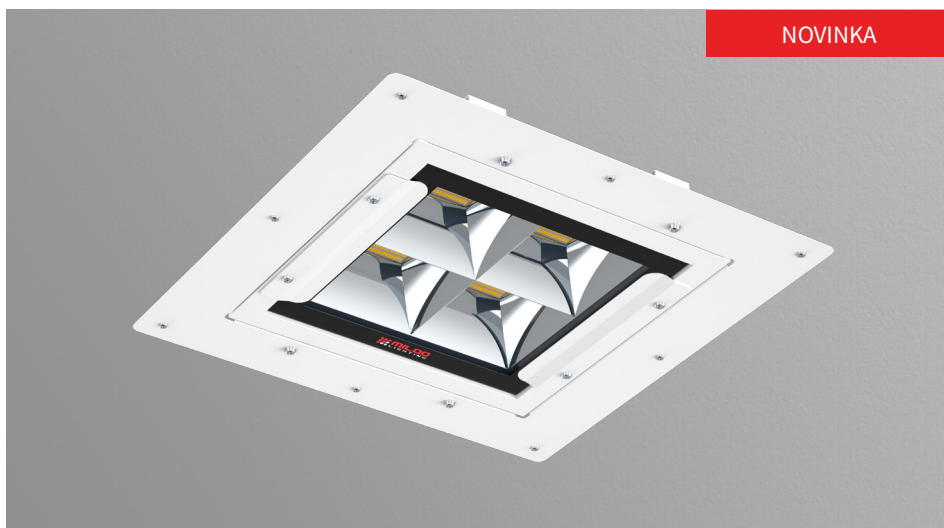

Osvětlení je určené pro montáž pomocí speciálních vrtů a podélníků



LED svítidlo s velmi vysokým světelným tokem a speciálně navrženým reflektorem, který účinně redukuje oslnění. Pouzdro je vyrobeno z ocelového plechu s práškovým nástřikem v odstínu barvy RAL 9003 s integrovaným hliníkovým chladičem. Krycí difuzor je vyroben z tvrzeného skla, které je chráněn stabilizačními svorkami. Svítidlo může být instalováno na nosníky za použití samořezných šroubů. Svítidlo k zakrytí montážního otvoru 500x500 mm. Na výběr jsou dvě barevné teploty – 4000 K nebo 5700 K.

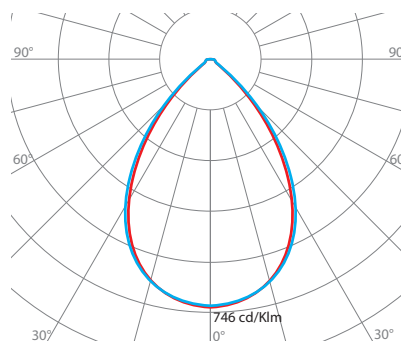

Křivka světelného toku zvoleného osvětlení PETROL II HB  
cd/klm — C0 - C180 — C90 - C270

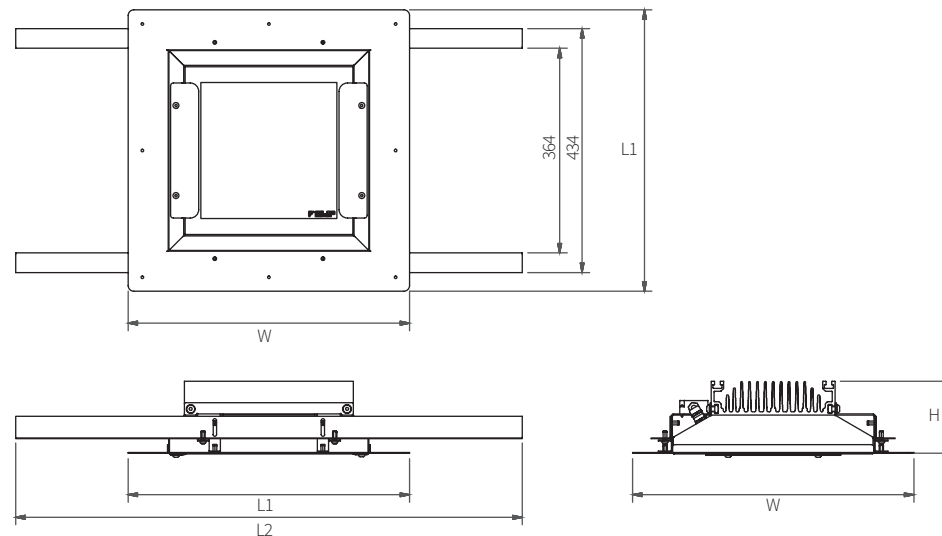

KÓD OSVĚTLENÍ	ROZMĚRY [mm]				VÝKON [W]	TOK [lm] *	VÁHA [kg]
	L1	W	H	L2			
PETROL II HB	500	500	127	900	95	10 600	9,4

\* Celkový světelný tok osvětlení naměřený za stínítkem při tepl. okolí 25°C. Tolerance světelného toku +/- 10%.

## Možnosti výběru



## Intenzita osvětlení jednotlivých osvětlení

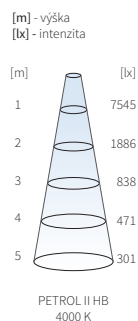

## Spektrální výkresy

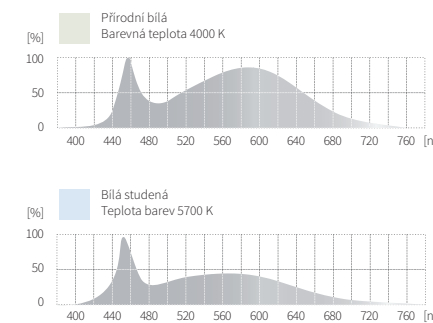







## HERMETICKÉ OSVĚTLENÍ IP65

Sada osvětlení ze série HERMETIC je moderní a elegantní řešení určené k osvětlení míst, pro které jsou typické velmi těžké podmínky práce. Mohou být použity ve výrobních halách, v místech vysokého skladování, a také jako vnější osvětlení, např. billboardů nebo banerů. Podobně jako všechny zdroje světla, které naše firma vyrábí, i svítidla HERMETIC jsou vyráběné v sekvenční technologii.





## SÉRIE HADES

Svítlidla Hades jsou vhodné pro provoz s vysokým rizikem zničení

## SÉRIE HERMETIC

# HADES

## HERMETICKÉ OSVĚTLENÍ



Svítlidlo pro povrchovou montáž



Hades je nástupcem svítidel, která jsou vystavována vysokým mechanickým nárazům. Výběr ze tří různých délek: 1200 mm, 1650 mm a 2150 mm. Tělo vyrobeno z ocelového plechu o tloušťce 2 mm a mléčného polykarbonátu 8 mm silného jako ochrana objektivu. Standardní rám v barvě černé RAL 9005. Možnost výběru jiné barvy z palety RAL. K dispozici v barevné teplotě 4000 K. Možnost volby, pro ovládání pomocí systému DALI. Speciální vrstva chrání proti trvalému pokrytí malby přes sprej.

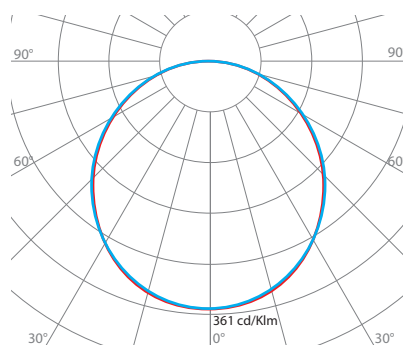

Křivka světelného toku zvoleného osvětlení HADES / PC  
cd/klm — C0 - C180 — C90 - C270

NOVINKA

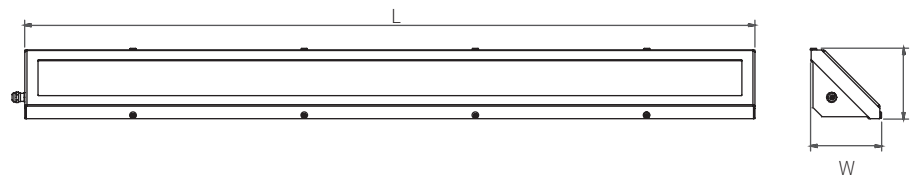

KÓD OSVĚTLENÍ	ROZMĚRY [mm]		VÝKON [W]	TOK [lm] *	VÁHA [kg]
	L	W / H			
HADE-1200	1167	127	55	5000	8,9
HADE-1650	1655	127	70	6400	12,2
HADE-2150	2143	127	110	9900	16,0

\* Celkový světelný tok osvětlení naměřený za stínítkem při tepl. okolí 25°C. Tolerance světelného toku +/- 10%.

### Možnosti výběru

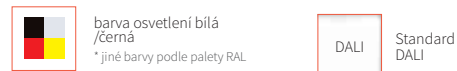

### Intenzita osvětlení jednotlivých osvětlení

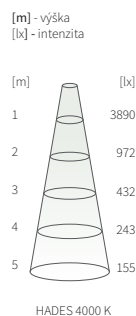

HADES 4000 K

### Spektrální výkresy

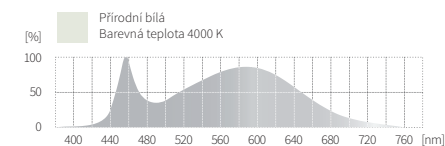





# HERMETIC

## HERMETICKÉ OSVĚTLENÍ



Osvětlení je určené pro závěsnou, stropní a nástěnnou montáž.



Korpus osvětlení je vyrobený z hliníku barveného na práškovou bílou RAL 9003. Difuzor osvětlení může být vyroben z tvrzeného, průhledného nebo mléčného polykarbonátového skla. Konstrukce vlastní integrovaný radiátor, který byl navržen takovým způsobem, aby efektivně odváděl teplo z LED zdroje. Osvětlení je standardně vybavené integrovaným zdrojem světla napájeným v sekvenční technologii. Stupeň ochrany osvětlení IP65. Montáž do stropu nebo stěny pomocí šroubů a hmoždinek.

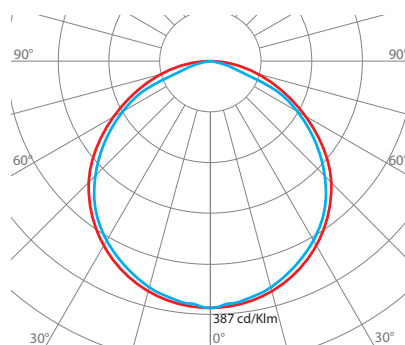

Křivka světelného toku zvoleného osvětlení HERMETIC /D cd/klm — C0 - C180 — C90 - C270

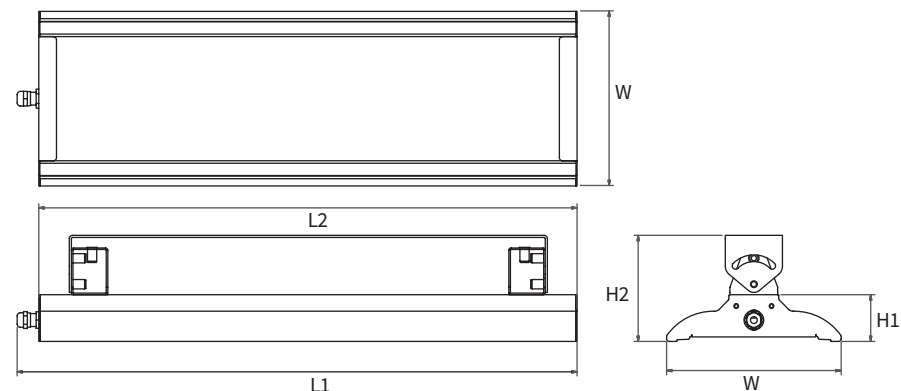

KÓD OSVĚTLENÍ	ROZMĚRY [mm]					VÝKON [W]	TOK [lm]		VÁHA [kg]
	L1	L2	W	H1	H2		/S	/D	
HER-AL520-12	520	540	168	45	102	12	1200	1000	3,10
HER-AL520-25	520	540	168	45	102	25	2800	2100	3,10
HER-AL1000-25	985	1005	168	45	102	25	2800	2100	5,20
HER-AL1000-50	985	1005	168	45	102	50	5500	4400	5,20
HER-AL1450-36	1450	1470	168	45	102	36	4000	3100	7,30
HER-AL1450-71	1450	1470	168	45	102	75	7800	6300	7,30

\* Celkový světelný tok osvětlení naměřený za stínítkem při tepl. okolí 25°C. Tolerance světelného toku +/- 10%.

### Možnosti výběru



### Intenzita osvětlení jednotlivých osvětlení

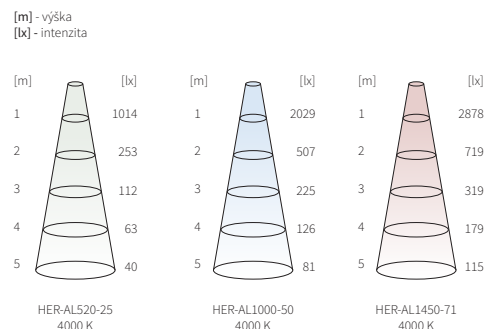

### Spektrální výkresy

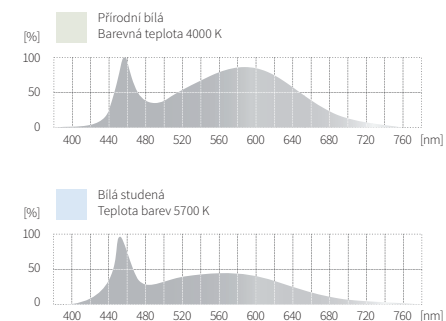



# HERMETIC PLUS

## HERMETICKÉ OSVETLENÍ

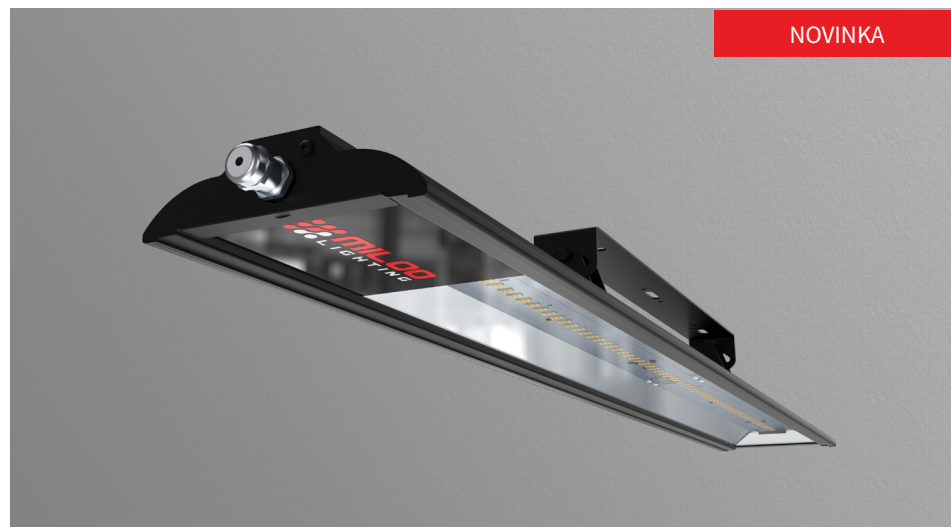

Osvětlení je určeno pro závěsnou, stropní a nástěnnou montáž.

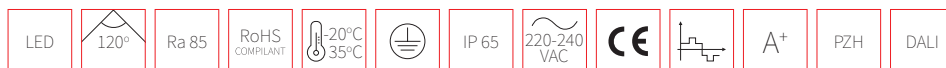

Hermetic Plus je hermetická verze svítidla s implementovaným DALI module. Tento modul nám umožní ovládat svítidlo (stmívání, zapnutí a vypnutí) pomocí externího routeru. Svítidlo je vybaveno moderními SAMSUNG LED čipy, které dokážou pozvednout účinnost svítidla nad 125 lm/W. Difuzor je vyroben z tvrzeného skla. Stupeň krytí svítidla IP65. Instalace na strop, nebo na stěnu za pomoci šroubů a hmoždinek. Svítidlo dostupné v barevných teplotách 4000 K and 5700 K. Tělo svítidla v barvě RAL 9003 jako standard.

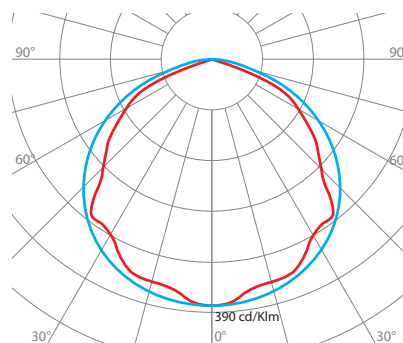

Křivka světelného toku zvoleného osvětlení HERMETIC +  
cd/klm — C0 - C180 — C90 - C270

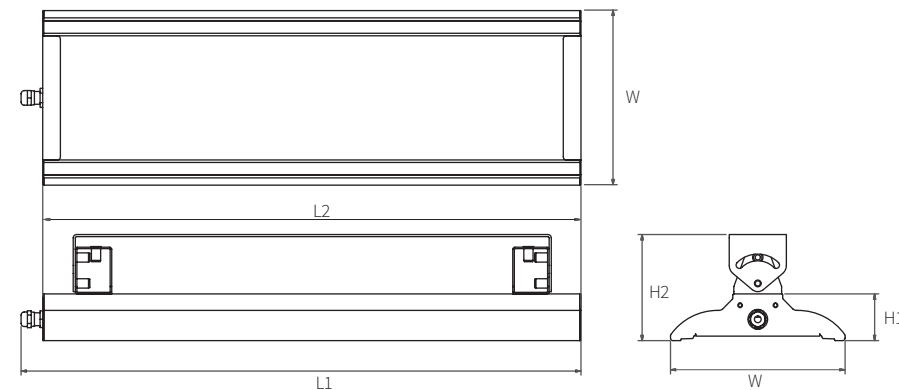

KÓD OSVĚTLENÍ	ROZMĚRY [mm]					VÝKON [W]	TOK [lm] *	VÁHA [kg]
	L1	L2	W	H1	H2			
HER+AL680	712	682	168	45	102	20	2500	3,8
HER+AL680	712	682	168	45	102	25	3000	3,8
HER+AL1170	1202	1172	168	45	102	20	2500	5,9
HER+AL1170	1202	1172	168	45	102	25	3000	5,9
HER+AL1170	1202	1172	168	45	102	30	3400	5,9
HER+AL1170	1202	1172	168	45	102	35	4300	5,9
HER+AL1170	1202	1172	168	45	102	45	5500	5,9
HER+AL1170	1202	1172	168	45	102	55	6300	5,9
HER+AL1660	1692	1662	168	45	102	45	5500	7,9
HER+AL1660	1692	1662	168	45	102	55	6300	7,9
HER+AL1660	1692	1662	168	45	102	70	8100	7,9

\* Celkový světelný tok osvětlení naměřený za stínkem při tepl. okolí 25°C. Tolerance světelného toku +/- 10%.

### Možnosti výběru



barevná  
teplota



tvrdé  
sklo



barva osvětlení bílá  
/RAL 9003  
\* jiné barvy podle palety RAL

### Intenzita osvětlení jednotlivých osvětlení

[m] - výška  
[lx] - intenzita

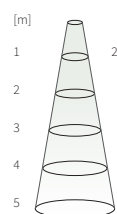

HER+AL1170  
4000 K

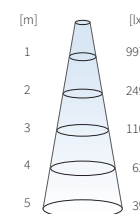

HER+AL680  
4000 K

### Spektrální výkresy

Přírodní bílá  
Barevná teplota 4000 K

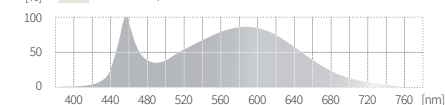

Bílá studená  
Teplota barev 5700 K

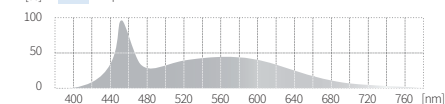

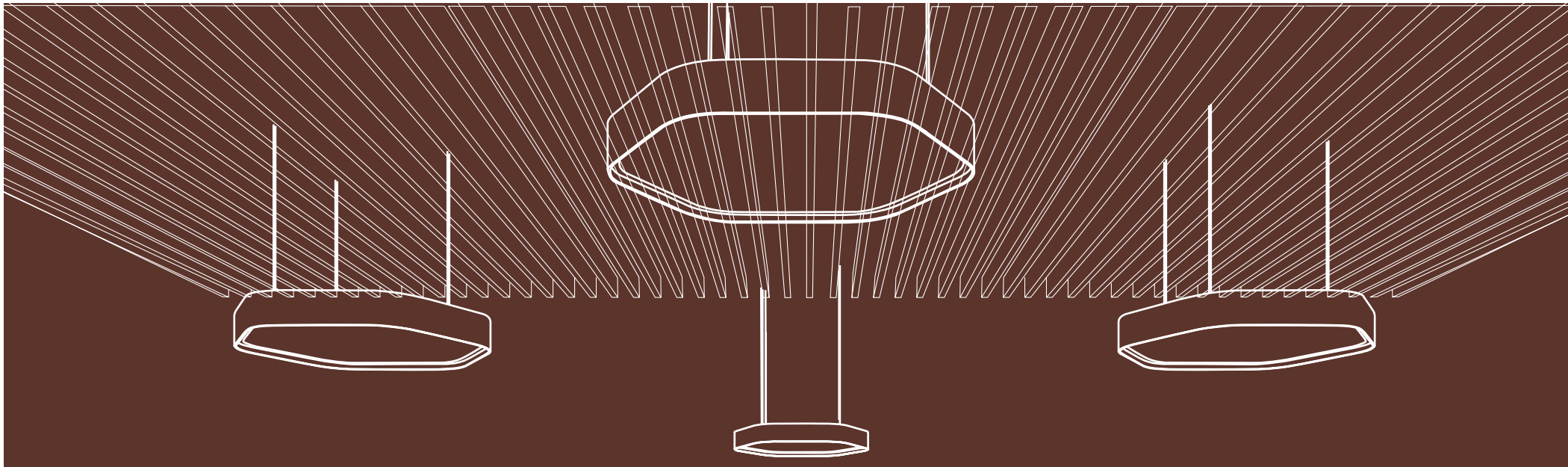

## DEKORAČNÍ OSVĚTLENÍ

Rozvíjející se trh osvětlení umožňuje neustále širší využití LED technologií v aranžování moderních kancelářských prostor. Dekorační osvětlení může plně zastoupit nebo doplnit běžná osvětlení. Dokonale pozvedají estetiku interiéru a dávají vnějšku výjimečný charakter.

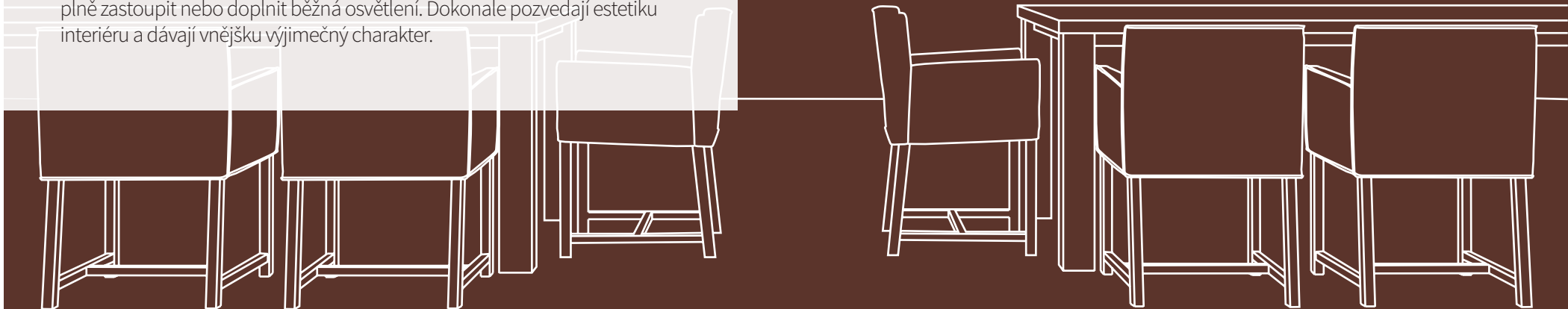





## SÉRIE ART LIGHT

ART LIGHT dává počátek nové sérii dekorálních osvětlení, které budou postupně doplňovat nabídku Miloo-Electronics. ART LIGHT spojuje design, parametry šetřící energii a vysokou kvalitu výrobních materiálů.

# ART LIGHT

## DEKORAČNÍ OSVĚTLENÍ



Osvětlení určené pro závěsnou montáž



Moderní design spojený s vysokou kvalitou výrobních materiálů umožnily vytvoření osvětlení ART LIGHT. Vnější kryt osvětlení je vyrobený z vysoce kvalitního dýhovaného nebo lakovaného plechu. Výkon zdroje osvětlení 120 W umožňuje ideálně osvětlit velké povrchy a zároveň zachovat vysoký faktor poskytování barvy. Stínítka osvětlení se vyrábí jako difuzní nebo prizmatické. Dostupné barevné teploty: 4000 K a 5700 K. Kryt osvětlení klasický dýhovaný nebo lakovaný dle vzorníků barev Miloo-Electronics na libovolnou barvu.

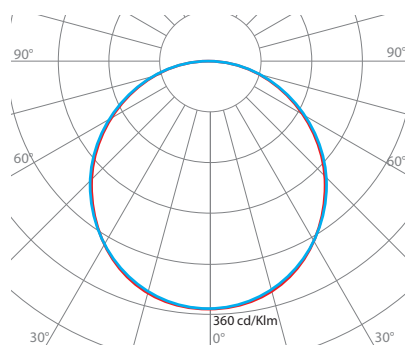

Křivka světelného toku zvoleného osvětlení ART LIGHT / D  
cd/klm — C0 - C180 — C90 - C270

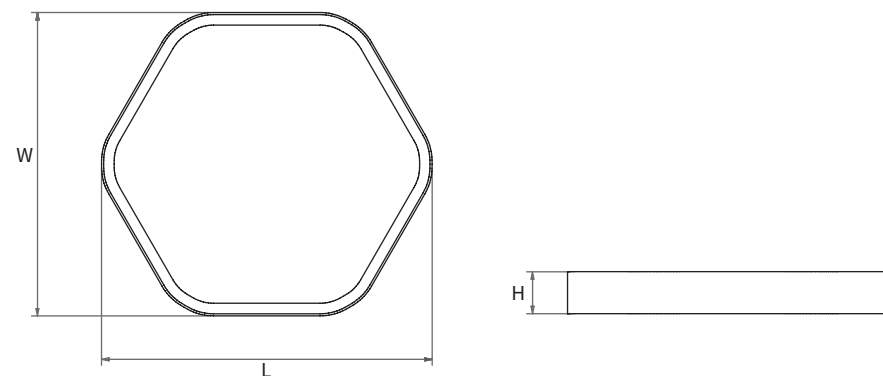

KÓD OSVĚTLENÍ	ROZMĚRY [mm]			VÝKON [W]	TOK [lm] *		VÁHA [kg]
	L	W	H		/P	/D	
A-LIGHT	1098	1008	140	120	11500	11000	16,7

\* Celkový světelný tok osvětlení naměřený za stínítkem při tepl. okolí 25°C. Tolerance světelného toku +/- 10%.

### Možnosti výběru



\* Vzorník barev najdete na [www.emiloo.pl/pliki-do-pobrania/wzornik.html](http://www.emiloo.pl/pliki-do-pobrania/wzornik.html)

### Intenzita osvětlení jednotlivých osvětlení

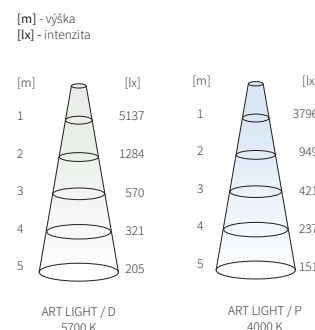

### Spektrální výkresy

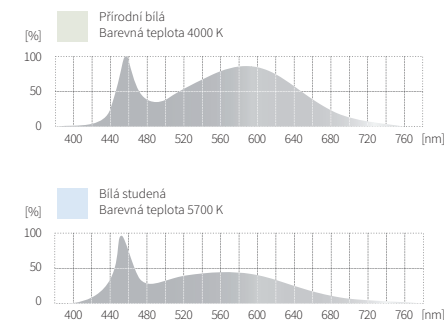







## ZÁŘIVKY T8

Použití LED diod v osvětlení má mnoho výhod, které chybí klasickým zdrojům světla. Zářivky LT o výkonech 8-25 W jsou schopny zastoupit standardní fluorescenční zářivky o výkonech 15-58 W, což způsobuje snížení spotřeby elektrické energie o minimálně 50%. Dodatečně zářivky LT na rozdíl od klasických zářivek neobsahují rtuť nebo jiné nebezpečné látky, a to má vliv na čistotu prostředí a bezpečnost na pracovišti.





## SÉRIE LT

Zářivky LT T8 jsou vyrobené z hliníkového radiátoru, ke kterému je připojeno polykarbonátové mléčné stínítko. Integrované napájení 230 V a velmi výkonné LED diody způsobují, že se celek prezentuje výjimečně moderně a s úspěchem zastupuje klasické zářivky.

# SÉRIE LT

## LED ZÁŘIVKY T8



Zářivky určené pro montáž s patičkami G13



Profesionální LED zářivka s napájením v sekvenční technologii. Kryt zářivky je vyrobený z anodizovaného hliníku a stínítko z polycarbonátu. Díky speciálním vlastnostem difuzního stínítka poskytuje zářivka malý stupeň tlumení světla a zároveň velký výkon. Rozměry zářivky série LT byly přizpůsobeny klasickým fluorescenčním zářivkám. Pět dostupných barevných teplot: 3000 K, 4000 K, 5700 K, MEDIUM DEEP PINK, DEEP PINK umožňuje individuální výběr v závislosti na místě použití. Zářivky LT vlastní ukazatel poskytování barev Ra na úrovni 85.

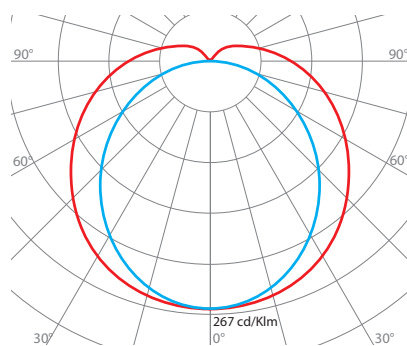

Křivka rozptylu světla zářivky LT  
cd/klm — C0 - C180 — C90 - C270

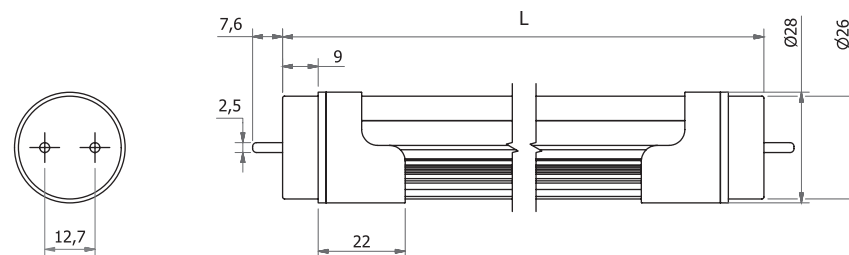

KÓD ZÁŘIVKY	ROZMĚRY [mm]	VÁHA [kg]
	L	
LT-44-Y-Z-L-V	438	0,15
LT-60-Y-Z-L-V	590	0,20
LT-90-Y-Z-L-V	895	0,35
LT-120-Y-Z-L-V	1200	0,45
LT-150-Y-Z-L-V	1500	0,55

### Spektrální výkresy

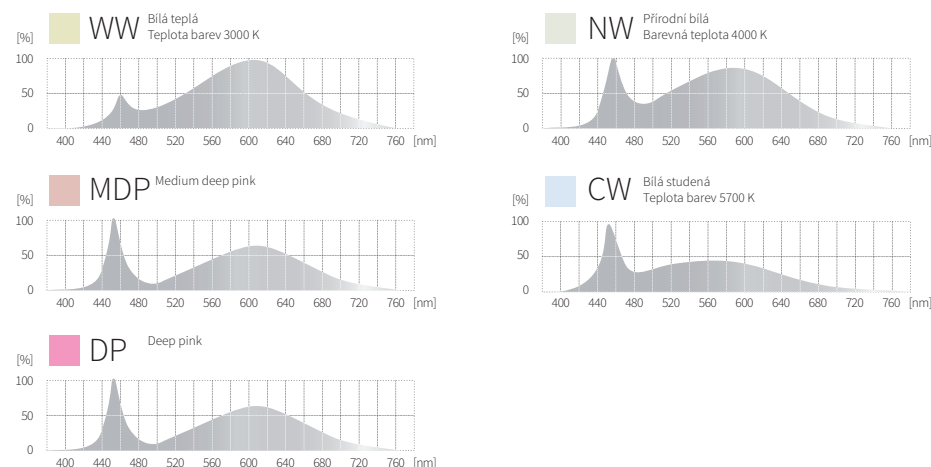



# SÉRIE LT

## LED ZÁŘIVKY T5



Zářivka je určena pro montáž s patnicemi G13

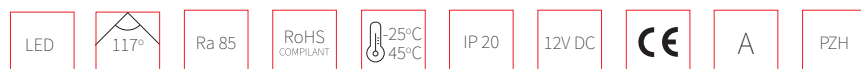

LED zářivka určena pro objímku G5. Kryt je vyrobený z polykarbonátu a hliníkového radiátoru. Délka zářivky T5 byla přizpůsobená klasickým rozměrům zdrojů světla T8. Zářivky jsou určeny pro stálé napájení 12 V. Ukazatel poskytování barev Ra=85. Standardně dostupné barevné teploty: 3000 K, 4000 K, 5700 K, MEDIUM DEEP PINK, DEEP PINK. Jiné barvy jsou dostupné na speciální objednávku.

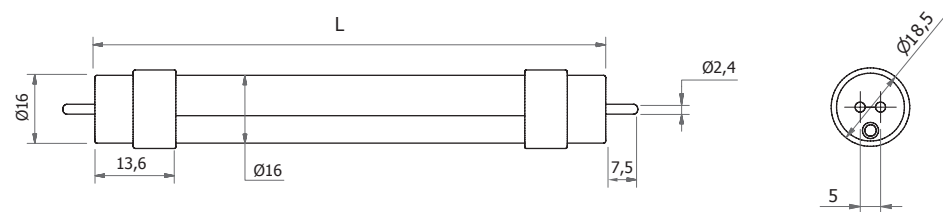
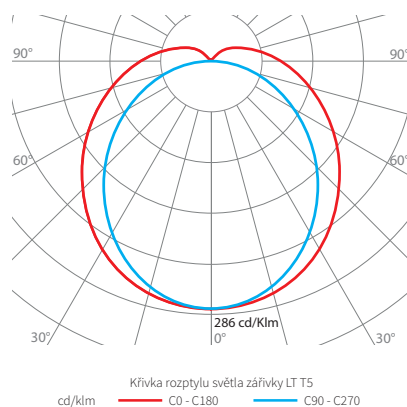

KÓD ZÁŘIVKY	ROZMĚRY [mm]	VÁHA [kg]
	L	
LT5-44-Y-Z-L-V	438	0,05
LT5-60-Y-Z-L-V	590	0,1
LT5-90-Y-Z-L-V	895	0,15
LT5-120-Y-Z-L-V	1200	0,2
LT5-150-Y-Z-L-V	1500	0,25

### Spektrální výkresy

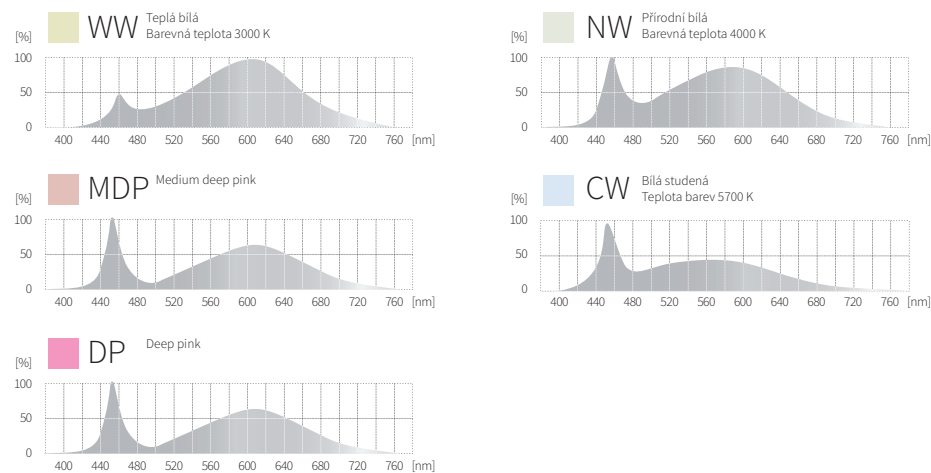

# SÉRIE LT

## ZÁŘIVKY ECO LT T8

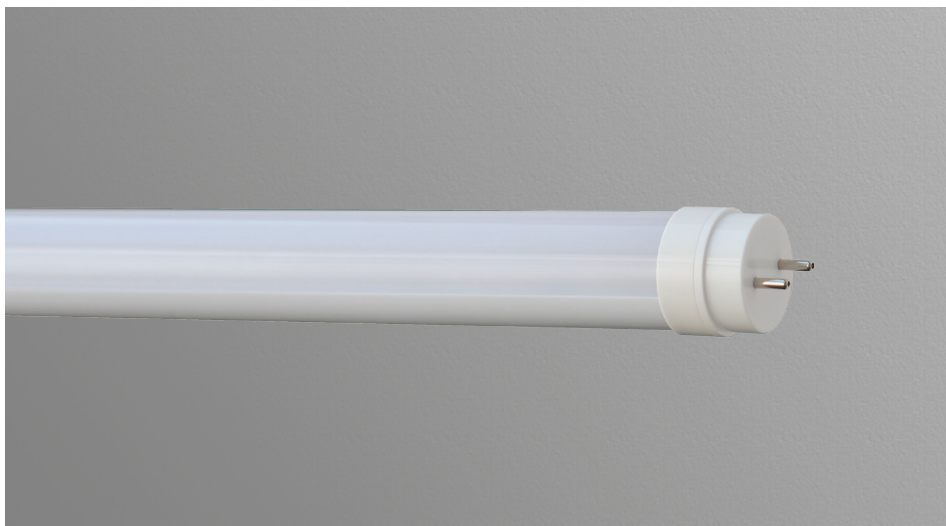

Zářivky jsou určeny pro montáž s patičkami G13

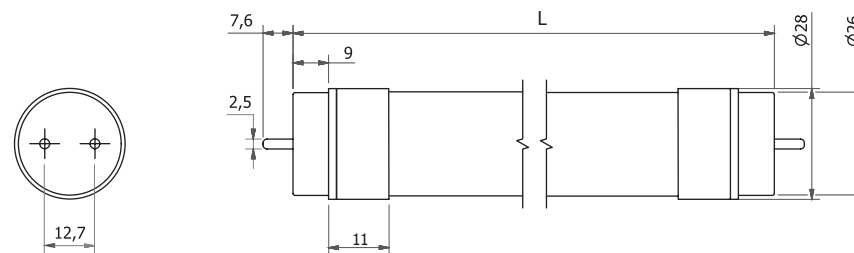

KÓD ZÁŘIVKY	ROZMĚRY [mm]		VÁHA [kg]
	L		
ELT-44-Y-Z-L-V	438		0,10
ELT-60-Y-Z-L-V	590		0,12
ELT-90-Y-Z-L-V	895		0,15
ELT-120-Y-Z-L-V	1200		0,20
ELT-150-Y-Z-L-V	1500		0,35



LED zářivky T8 se zabudovaným napájecím zdrojem v sekvenční technologii. Všechny vlastnosti ECO LT T8 zářivek umožňují jejich využití jako hlavní zdroj světla v chladicích zařízeních. Ve srovnání se sérií LT, série ECO vlastní difuzní polykarbonátový kryt, uvnitř kterého se nachází radiátor rozprostírající teplo. Takové řešení a přizpůsobené rozměry způsobují, že zářivka ještě více připomíná klasickou fluorescenční zářivku. Standardně dostupné barevné teploty: 3000 K, 4000 K, 5700 K, MEDIUM DEEP PINK, DEEP PINK. Ukazatel poskytování barev Ra zářivek ECO LT má hodnotu 85.

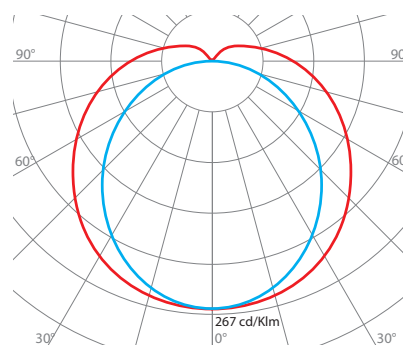

Křivka rozptýlu světla zářivky ECO LT  
cd/klm — C0 - C180 — C90 - C270



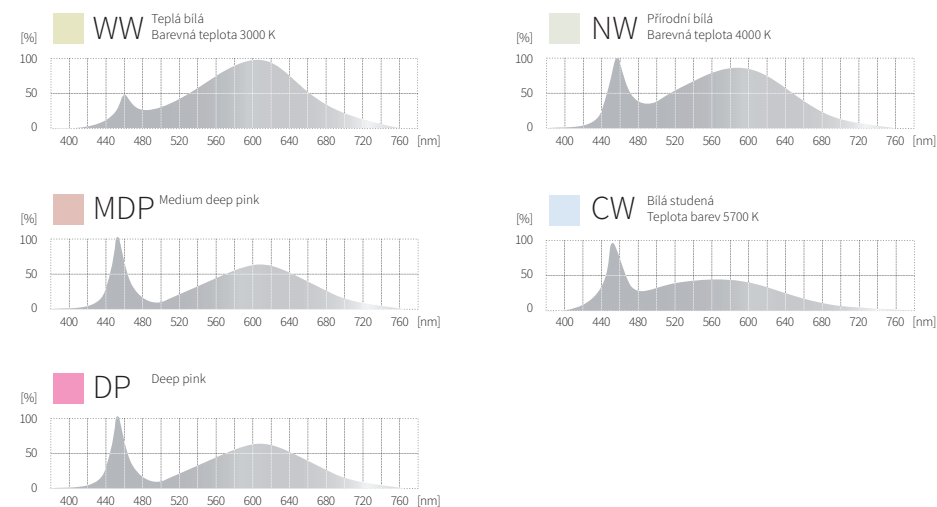



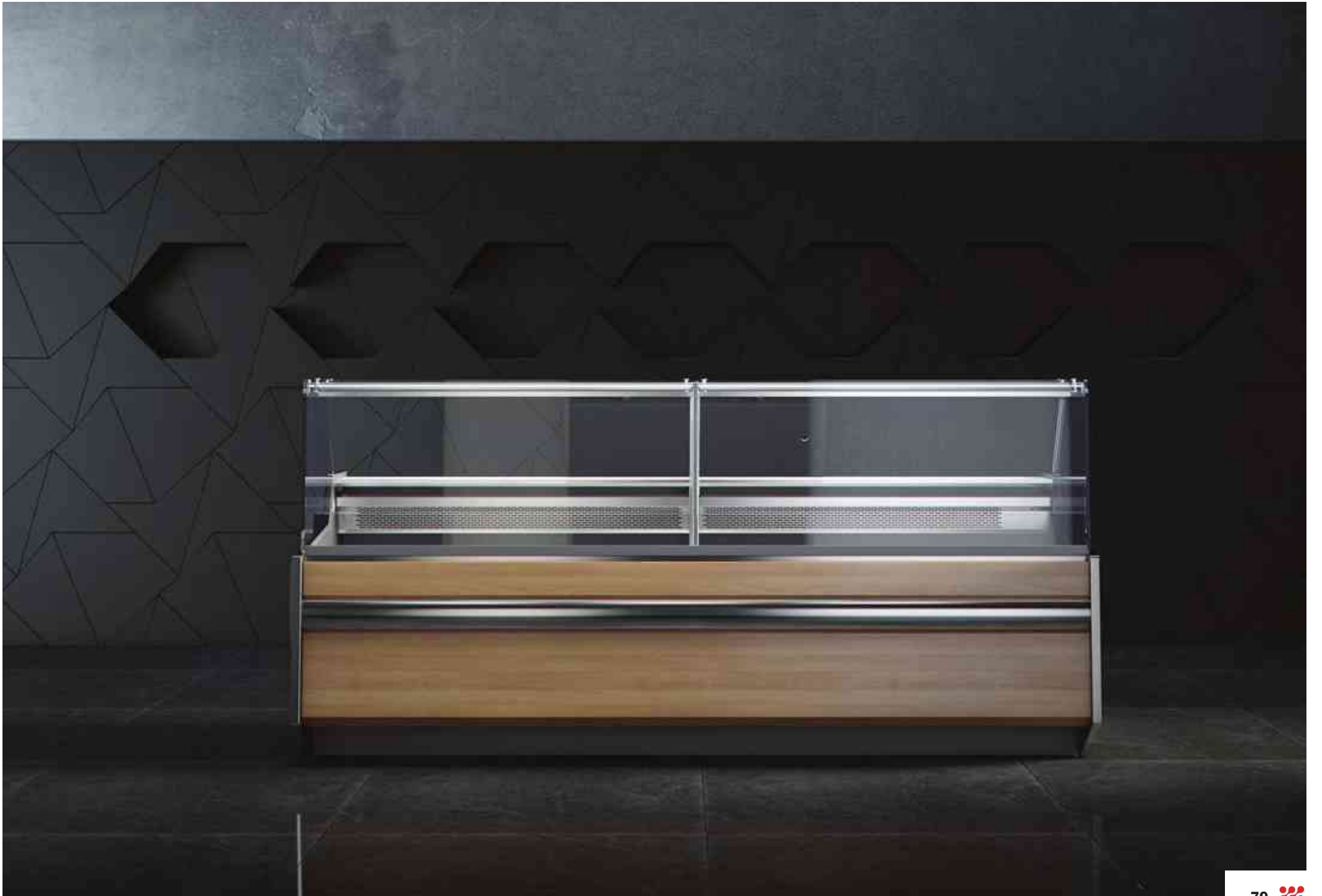





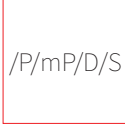

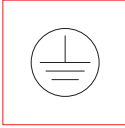

### Spektrální výkresy

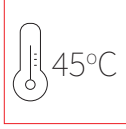

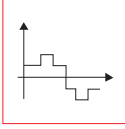

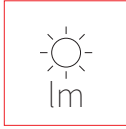

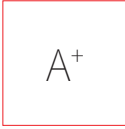
# LEGENDA OZNAČENÍ

 LED	Zdroj LED	 RoHS COMPLIANT	Směrnice RoHS	 /P/mP/D/S	Druh difuzoru	 PZH	Hygienický atest PZH
 220-240 VAC	Napájecí napětí	 CE	Certifikát o shodě	 Ra 85	Index podání barev		Ochranná známka I
 120°	Úhel rozptylu	 45°C	Maximální teplota okolí	 3000K 4000K 5700K	Teplota barev		Sekvenční napájení
 IP	Ochranný stupeň IP	 lm	Světelný tok	 IK	Ochranný stupeň IK	 A <sup>+</sup>	Třída energetického výkonu
 DALI	Standard DALI						



# Obsah

## **OSVĚTLENÍ PRO KANCELÁŘE A OBCHODNÍ OBJEKTY 4**

BOX	6
I-LINE	8
T-LED	10
ROLLER	12
ROLLER A	14
CIRLCE II	16
QUATTRO K	18
QUATTRO SLIM K	20
QUATTRO SLIM NT	22
QUATTRO PT	24
LIGHT STEP PT	26
LIGHT STEP PTH	28
LIGHT STEP NT	30

LIGHT STEP NTH	32
----------------	----

FUTURA	34
--------	----

FUTURA PTS	35
------------	----

## **OSVĚTLENÍ PRO PRŮMYSLOVÉ HALY A SKLADY 38**

SUMO	40
------	----

SPACE I A	44
-----------	----

SPACE II	46
----------	----

FLORA	48
-------	----

## **OSVĚTLENÍ PRO SUPERMARKETY A HYPERMARKETY 50**

I-SPOT	52
--------	----

SMART LINE 1F	56
---------------	----

S-LINE 3F	58
-----------	----

## **OSVĚTLENÍ PRO ČERPACÍ STANICE 60**

PETROL II HB	62
--------------	----

## **HERMETICKÉ OSVĚTLENÍ IP65 64**

HADES	66
-------	----

HERMETIC	68
----------	----

HERMETIC PLUS	69
---------------	----

## **DEKORAČNÍ OSVĚTLENÍ 70**

ART LIGHT	72
-----------	----

## **SÉRIE LT 74**

LED ZÁŘIVKY LT T5	76
-------------------	----

LED ZÁŘIVKY LT T8	77
-------------------	----

LED ZÁŘIVKY ECO LT T8	78
-----------------------	----

LEGENDA OZNAČENÍ	80
------------------	----





**B L C C Z**

**LED průmyslové osvětlení**

PARTNER OF **HREUS - ELECTRIC**



MILOO-ELECTRONICS Sp z o.o.  
Stary Wiśnicz 289, 32-720 Nowy Wiśnicz, Poland

tel. +48 14 662 19 55  
e-mail: [biuro@emiloo.pl](mailto:biuro@emiloo.pl)  
[www.emiloo.pl](http://www.emiloo.pl)



Zawartość niniejszego katalogu należy traktować jako informację handlową. Nie stanowi ona oferty w rozumieniu art. 66 i dalszych Kodeksu Cywilnego. Wygląd dostarczanych opraw może różnić się od zdjęć i rysunków. Firma MILOO-ELECTRONICS Sp. z o.o. zastrzega sobie prawo do wycofania produktów z niniejszego katalogu, jak również zmiany ich parametrów końcowych. Produkty przedstawione w katalogu stanowią jedynie część dostępnej oferty towarowej. Szczegółowych informacji dotyczących asortymentu udziela pracownicy naszego działu handlowego.